

A
GENERAL LABWARE

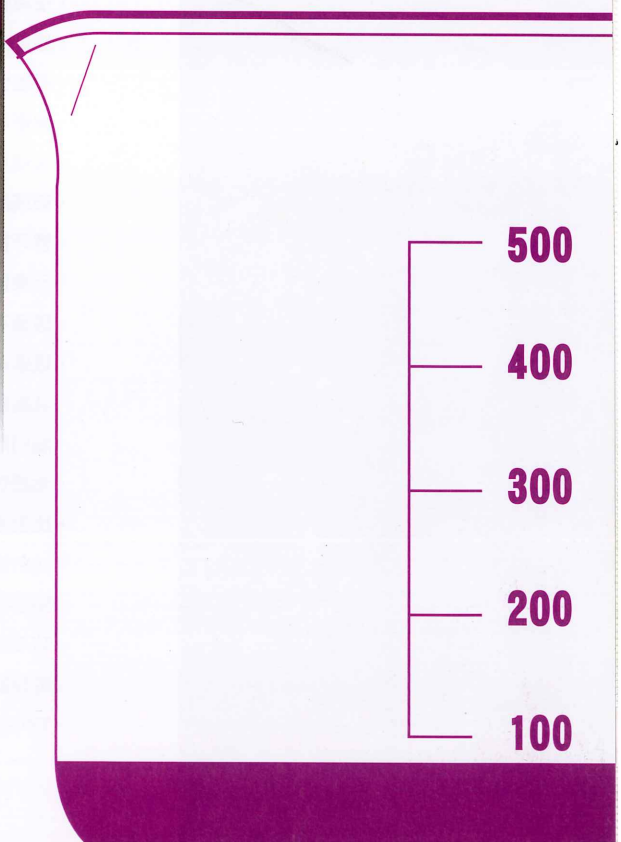

A

GENERAL LABWARE
基礎實驗器材



500

400

300

200

100



GENERAL LABWARE
基礎實驗器材

Table of Contents

· 玻璃燒杯.....	A-3	· 橡膠管.....	A-63
· 塑膠無柄燒杯.....	A-5	· PFA管.....	A-64
· 塑膠有柄燒杯.....	A-7	· 塑膠接管.....	A-65
· 量杯.....	A-8	· 螺牙接管.....	A-66
· 三角燒瓶.....	A-9	· 流量指示器.....	A-67
· 螺蓋三角燒瓶.....	A-10	· 塑膠活栓.....	A-68
· 過濾吸引瓶.....	A-11	· PTFE多孔螺蓋.....	A-69
· 燒瓶.....	A-12	· 攪拌子.....	A-70
· 磨口燒瓶.....	A-13	· 蒸發皿.....	A-72
· 茄型燒瓶.....	A-14	· 結晶皿.....	A-73
· 反應槽.....	A-15	· 瓷坩堝.....	A-74
· 通氣管.....	A-16	· 乳鉢.....	A-75
· 坩堝型過濾器.....	A-17	· 試管架.....	A-76
· 漏斗型過濾器.....	A-18	· 離心管架.....	A-77
· 布氏漏斗.....	A-19	· 微量離心管.....	A-79
· 玻璃過濾器.....	A-20	· 冰桶.....	A-81
· 塑膠過濾器.....	A-24	· PCR管架.....	A-82
· 不鏽鋼過濾器.....	A-25	· 微量離心管盒.....	A-83
· 多連式過濾座.....	A-26	· 冷凍盒.....	A-84
· NMR Tube.....	A-27	· 微量吸管架.....	A-86
· 漏斗.....	A-28	· 吸管架.....	A-87
· 分液漏斗.....	A-29	· 吸管筒.....	A-88
· 蒸餾裝置.....	A-31	· 分隔盤.....	A-89
· 脂肪抽出器.....	A-32	· 晾乾架.....	A-90
· 沉澱管.....	A-33	· 坩堝夾.....	A-91
· 氣體洗滌瓶.....	A-34	· 橡皮管夾.....	A-92
· 層析管.....	A-35	· 磨砂接頭夾.....	A-93
· 冷凝管.....	A-36	· 三叉夾.....	A-94
· 磨砂轉接頭.....	A-38	· 滴定管夾.....	A-95
· 抽氣接頭.....	A-39	· 漏斗架.....	A-96
· 玻璃連接管.....	A-40	· 鐵台.....	A-97
· 蒸餾裝置配件.....	A-41	· 不鏽鋼環.....	A-98
· 緩衝瓶.....	A-42	· 固定夾.....	A-99
· 玻璃加工活栓.....	A-43	· 燒瓶墊.....	A-100
· 玻璃磨砂接頭.....	A-45	· 藥匙.....	A-101
· 螺牙接管.....	A-46	· 鑷子.....	A-102
· 反應槽配件.....	A-47	· 不鏽鋼剪刀.....	A-104
· 玻璃石英片.....	A-48	· 毛刷.....	A-105
· 玻璃石英管.....	A-49	· 推車.....	A-106
· 乳脂瓶.....	A-50	· 磨砂塞.....	A-107
· 油用離心管.....	A-51	· 矽/橡膠塞.....	A-108
· 毛細管.....	A-52	· 透氣塞.....	A-109
· 比重瓶.....	A-53	· 封口蠟膜.....	A-110
· 比色槽.....	A-54	· 彩色標籤膠帶.....	A-111
· 錶面皿.....	A-55	· 冷凍標籤.....	A-112
· 玻璃珠.....	A-56	· 符號筆.....	A-114
· 乾燥器.....	A-57	· 秤量皿.....	A-115
· TYGON管.....	A-58	· 吸管試劑槽.....	A-116

KIMBLE & CHASE 低型燒杯

Beaker, Griffin, Low Form

- KG-33硼矽酸玻璃製成
- 刻度清晰，標示區易寫耐用
- 壁厚均勻，並具有優良之傾倒功能不滴漏
- 適用於混合或量測液態樣本
- 容量10L為日製

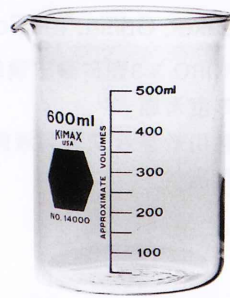

貨號	容量(ml)	OD x H(mm)	ea/bx/cs	價格(ea)
AK14000-00010	10	25 x 32	12/4	150.00
AK14000-00020	20	32 x 40	12/4	130.00
AK14000-00030	30	35 x 53	12/4	130.00
AK14000-00050	50	41 x 53	12/4	130.00
AK14000-00100	100	50 x 71	12/4	130.00
AK14000-00150	150	57 x 79	12/4	130.00
AK14000-00250	250	68 x 88	12/4	130.00
AK14000-00400	400	77 x 106	12/4	150.00
AK14000-00600	600	88 x 122	6/6	190.00
AK14000-00800	800	98 x 136	6/4	260.00
AK14000-01000	1000	107 x 145	6/4	360.00
AK14000-01500	1500	120 x 165	4/4	440.00
AK14000-02000	2000	130 x 190	4/2	720.00
AK14000-04000	4000	161 x 250	1/6	2,300.00
AK14000J-10000	10000	217 x 350	1/4	電洽

SCHOTT 低型燒杯

Beaker, Griffin, Low Form

- DURAN 硼矽酸玻璃材質
- 刻度清晰，標示區易寫耐用
- 適用於混合或量測液態樣本



貨號	容量(ml)	ODxH(mm)	ea/bx	價格(ea)
BS-2110607	5	22x30	10	電洽
BS-2110608	10	26x35	10	電洽
BS-2110614	25	34x50	10	電洽
BS-2110617	50	42x60	10	電洽
BS-2110624	100	50x70	10	電洽
BS-2110629	150	60x80	10	電洽
BS-2110636	250	70x95	10	電洽
BS-2110641	400	80x110	10	電洽
BS-2110648	600	90x125	10	電洽
BS-2110653	800	100x135	10	電洽
BS-2110654	1000	105x145	10	電洽
BS-2110663	2000	132x185	10	電洽
BS-2110668	3000	152x210	4	電洽
BS-2110673	5000	170x270	1	電洽
BS-2110686	10000	217x350	1	電洽

BOECO 低型燒杯

Beaker, Griffin, Low Form

- BORO 3.3硼矽酸玻璃製成
- 刻度清晰
- 適用於混合或量測液態樣本
- BS-2110686為Schott廠牌



貨號	容量(ml)	OD x H(mm)	ea/bx	價格(ea)
AB-5010608	10	26 x 35	10	130.00
AB-5010614	25	34 x 50	10	110.00
AB-5010617	50	42 x 60	10	110.00
AB-5010624	100	50 x 70	10	110.00
AB-5010629	150	60 x 80	10	110.00
AB-5010636	250	70 x 95	10	110.00
AB-5010641	400	80 x 110	10	130.00
AB-5010648	600	90 x 125	10	160.00
AB-5010653	800	100 x 135	10	220.00
AB-5010654	1000	105 x 145	10	250.00
AB-5010663	2000	132 x 185	4	440.00
AB-5010668	3000	152 x 210	4	960.00
AB-5010673	5000	170 x 270	2	1,500.00

低型燒杯 經濟型

Beaker, Griffin, Low Form

- 硼矽酸玻璃製成
- 刻度清晰
- 適用於混合或量測液態樣本
- 價格低廉，適合各級學校單位使用

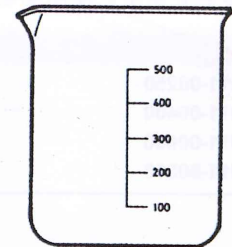

貨號	容量(ml)	ea/cs	價格(ea)
DG1101-03	25	24	電洽
DG1101-05	50	50	電洽
DG1101-10	100	50	電洽
DG1101-15	150	50	電洽
DG1101-20	200	50	電洽
DG1101-25	250	50	電洽
DG1101-27	300	50	電洽
DG1101-30	400	50	電洽
DG1101-35	500	50	電洽
DG1101-37	600	48	電洽
DG1101-38	800	36	電洽
DG1101-40	1000	24	電洽
DG1101-45	2000	12	電洽
DG1101-47	3000	8	電洽
DG1101-50	5000	6	電洽
DG1101-55	10000	4	電洽

KIMBLE & CHASE 低型燒杯厚壁

Beaker, Heavy-Duty, Low Form

- KG-33硼矽酸玻璃製成
- 外觀渾厚,且厚度均勻
- 杯緣處更加強厚度,以增強其使用壽命
- 適用於機械式之振盪器
- 不建議用於急速增溫及溫控不良之加熱板(器)上

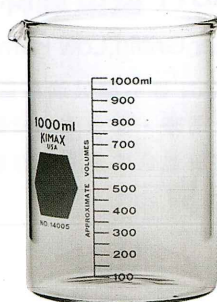

貨號	容量(ml)	OD x H(mm)	ea/bx/cs	價格(ea)
AK14005-00250	250	67 x 92	12/4	300.00
AK14005-00400	400	77 x 114	12/4	380.00
AK14005-00600	600	87 x 122	6/6	460.00
AK14005-01000	1000	107 x 152	6/4	880.00
AK14005-02000	2000	130 x 190	4/2	1,800.00
AK14005-04000	4000	161 x 252	1/4	3,560.00

KIMBLE & CHASE 防滑耐熱燒杯

Beaker, KOOL-GRIP

- 硼矽酸玻璃製成
- 杯身包覆一層軟木,具防滑與防燙之功能,提供更安全之使用功能



貨號	容量(ml)	價格(ea)
AK4011-00250	250	1,100.00
AK4011-00400	400	1,100.00
AK4011-00600	600	1,180.00
AK4011-00800	800	1,200.00

KIMBLE & CHASE 高型燒杯具嘴

Beaker, Tall Form, with Spout

- KG-33硼矽酸玻璃製成
- 高型,具嘴
- 刻度清晰



貨號	容量(ml)	OD x H(mm)	ea/bx/cs	價格(ea)
AK14030-00100	100	50 x 78	12/4	200.00
AK14030-00200	200	57 x 104	12/4	210.00
AK14030-00300	300	64 x 118	12/4	230.00
AK14030-00400	400	70 x 127	6/6	250.00
AK14030-00600	600	80 x 150	6/4	360.00
AK14030-01000	1000	90 x 188	6/3	480.00

德製 高型燒杯

Beaker, Griffin, Tall Form

- BORO 3.3硼矽酸玻璃製成
- 刻度清晰
- 適用於混合或量測液態樣本
- 具嘴

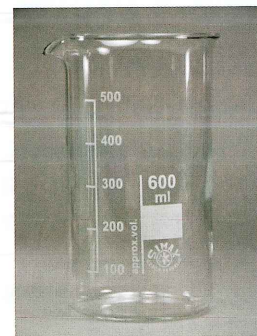

貨號	容量(ml)	OD x H(mm)	ea/bx	價格(ea)
AB-5011617	50	38 x 70	10	110.00
AB-5011624	100	48 x 80	10	110.00
AB-5011629	150	54 x 95	10	120.00
AB-5011636	250	60 x 120	10	120.00
AB-5011641	400	70 x 130	10	140.00
AB-5011648	600	80 x 150	10	180.00
AB-5011653	800	90 x 175	10	240.00
AB-5011654	1000	95 x 180	10	280.00
AB-5011663	2000	120 x 240	6	490.00
AB-5011668	3000	135 x 280	6	1,020.00

高型燒杯 具嘴 經濟型

Beaker, Tall Form, with Spout

- 硼矽酸玻璃製成
- 刻度清晰,高型,具嘴
- 適用於混合或量測液態樣本
- 價格低廉,適合各級學校單位使用

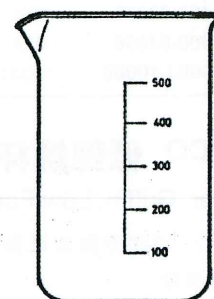

貨號	容量(ml)	價格(ea)
DG1102-05	100	電洽
DG1102-07	150	電洽
DG1102-10	250	電洽
DG1102-15	400	電洽
DG1102-20	600	電洽
DG1102-25	1000	電洽

KIMBLE & CHASE 燒瓶式燒杯 具嘴

Beaker, Combination Beaker and Flask, Graduated with Pour Spouts, BEAKERplus™

- KG-33硼矽酸玻璃製成
- 刻度清晰,標示區易寫耐用
- 窄口設計,可放置漏斗過濾,攪拌時亦可減少液體的飛濺



貨號	容量(ml)	OD x H(mm)	ea/cs	價格(ea)
AK14035-00150	150	70 x 80	6	1,560.00
AK14035-00250	250	70 x 107	6	1,680.00
AK14035-00500	500	70 x 178	6	1,840.00
AK14035-01000	1000	95 x 222	2	2,200.00
AK14035-01200	1200	95 x 254	2	2,400.00

SCHOTT 錐型燒杯

Beaker, Philips, Conical

- DURAN 硼矽酸玻璃材質
- 適用於混合或量測液態樣本



貨號	容量(ml)	ODxH(mm)	ea/bx	價格(ea)
BS-2114129	150	59x87	10	電洽
BS-2114136	250	68x105	10	電洽
BS-2114144	500	86x142	10	電洽

錐形燒杯 經濟型

Beaker, with spout

- 硼矽酸玻璃製成
- 刻度清晰
- 適用於混合或量測液態樣本
- 價格低廉, 適合各級學校單位使用

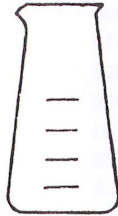

貨號	容量(ml)	價格(ea)
DG1103-05	125	電洽
DG1103-10	250	電洽
DG1103-15	500	電洽

KIMBLE & CHASE 高型燒杯無具嘴

Beaker, Tall Form, without Spout

- KG-33硼矽酸玻璃製成
- 無具嘴
- 刻度清晰



貨號	容量(ml)	OD x H(mm)	ea/bx	價格(ea)
AK14020-00100	100	50 x 78	12	230.00
AK14020-00200	200	57 x 104	12	240.00
AK14020-00300	300	64 x 118	12	270.00
AK14020-00400	400	70 x 127	6	310.00
AK14020-00600	600	80 x 150	6	400.00
AK14020-01000	1000	90 x 188	6	640.00

常用材質於實驗室滅菌方式

- KG-33玻璃材質：耐溫約500°C, 滅菌方式為121°C 20min 高溫高壓蒸氣滅菌, 160°C 乾熱滅菌
- PP塑膠材質：耐溫140°C, 滅菌方式為121°C 20min 高溫高壓蒸氣滅菌
- PE, SAN塑膠材質：耐溫80-85°C, 不可高溫滅菌
- 不銹鋼材質：滅菌方式為121°C 20min 高溫高壓蒸氣滅菌, 160°C 乾熱滅菌

Kartell 無柄燒杯

Beaker without Handle, PP

- PP材質
- 燒杯具嘴, 傾倒方便
- 半透明
- 藍色刻度印刷於燒杯表面
- 規格由容量25-2000ML



貨號	容量/刻度(ml)	Ø x H(mm)	ea/cs	價格(ea)
BK-1821	25/1	34 x 49	20	80.00
BK-1822	50/2	41 x 60	20	80.00
BK-1823	100/5	51 x 72	12	80.00
BK-1824	250/10	71 x 95	16	110.00
BK-1825	500/10	87 x 119	12	180.00
BK-1826	1000/20	109 x 147	4	340.00
BK-1827	2000/50	132 x 184	4	460.00
BK-818	3000/500	158 x 201	2	800.00
BK-819	5000/500	188.5 x 229	2	1,200.00

Kartell 無柄燒杯

Blue graduated beakers, low form, TPX

- PMP(TPX)材質, 可耐高溫至170°C
- 燒杯具嘴, 傾倒方便
- 透明度佳, 易讀取
- 藍色刻度印刷於燒杯表面
- 規格由容量25-5000ml



貨號	容量/刻度(ml)	Ø x H(mm)	ea/cs	價格(ea)
BK-1720	25/1	34 x 49	20	160.00
BK-1721	50/2	42 x 60	20	200.00
BK-1722	100/5	52 x 72	12	200.00
BK-1723	250/10	71 x 95	16	240.00
BK-1724	500/10	88 x 119	12	440.00
BK-1725	1000/20	110 x 146	4	600.00
BK-1726	2000/50	133 x 184	4	920.00
BK-1727	3000/500	159 x 201	2	1,440.00
BK-1728	5000/500	210 x 270	2	2,320.00

日製 拋棄式燒杯

Disposable Beaker, PP

- PP材質拋棄式
- 半透明
- 刻度由鑄模浮刻於燒杯表面
- 規格由容量100-2000ML

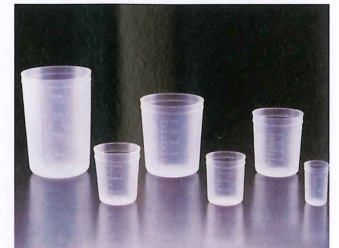

貨號	容量/刻度(ml)	Ø x H(mm)	ea/cs	價格(ea)
CN3014-01	2000/500	141.5 x 172.5	100	160.00
CN3014-02	1000/100	123.5 x 148.5	100	70.00
CN3014-03	500/50	102.5 x 124	250	40.00
CN3014-04	300/50	90 x 96	500	30.00
CN3014-05	200/50	82 x 82	1000	24.00
CN3014-07	100/10	58.5 x 70.5	1000	14.00

台製 無柄燒杯

Beaker without Handle, PP

- PP材質
- 250ml以上為藍色刻劃
- 150ml為浮刻於表面



貨號	容量(ml)	ea/cs	價格(ea)
DP-350150	150ml	2000	6.00
DP-3502501	250ml	240	40.00
DP-3505001	500ml	200	50.00
DP-3510001	1000ml	100	110.00

台製 塑膠燒杯

Beaker, PE

- PE材質
- 燒杯具嘴,傾倒方便
- 半透明
- 刻度由鑄模浮刻於燒杯表面
- 規格由容量250-1000ML



貨號	容量(ml)	ea/pk	價格(ea)
DP-350250	250	240	30.00
DP-350500	500	200	50.00
DP-351000	1000	100	80.00

SANPLATEC 燒杯
PTFE 日製

PTFE Beakers

- TFE材質耐溫-200~200°C
- 良好的耐化學性和溫度



貨號	容量(ml)	OD x H (mm)	厚度(mm)	價格(ea)
AS-19027	50	47 x 54	2	800.00
AS-19028	100	58 x 64	2	860.00
AS-19029	200	74 x 85	2.5	1,400.00
AS-19030	300	78 x 102	2	1,700.00
AS-19031	500	89 x 128	3	2,800.00
AS-19032	1000	115 x 147	3	6,200.00
AS-19033	2000	140 x 195	4	12,000.00

COWIE Teflon 燒杯

Teflon Beakers

- 表面光滑不易殘留
- 底部平整,具良好的熱傳導能力
- PTFE材質耐溫-200~250°C
- 良好的耐化學性和溫度



貨號	容量(ml)	OD x H(mm)	價格(ea)
AC007-005	5	20 x 26	380.00
AC007-010	10	24 x 33	480.00
AC007-025	25	32 x 47	580.00
AC007-050	50	43 x 55	620.00
AC007-100	100	54 x 68	760.00
AC007-250	250	66 x 97	1,200.00
AC007-500	500	80 x 125	2,000.00
AC007-1000	1000	100 x 155	4,200.00
AC007-2000	2000	125 x 210	7,200.00
AC007-5000	5000	170 x 280	24,000.00

日製 不鏽鋼燒杯

S.S. Beaker

- 具嘴及刻度



貨號	容量(ml)	∅ x H(mm)	價格(ea)
C8HS-61001	100	50 x 57	820.00
C8HS-61002	200	69 x 69	980.00
C8HS-61003	300	72 x 78	1,300.00
C8HS-61004	500	81 x 108	1,680.00
C8HS-61005	1000	107 x 120	1,980.00

Kartell 低型有柄燒杯

Beaker with Handle, Short Form, PP

- PP材質
- 燒杯具嘴,握柄,傾倒方便
- 半透明
- 刻度由鑄模浮刻於燒杯表面
- 規格由容量500-5000ML



貨號	容量/刻度(ml)	∅xH(mm)	價格(ea)
BK-1156	500/25	90 x 116	160.00
BK-1157	1000/50	116 x 131	160.00
BK-1158	2000/50	145 x 165	240.00
BK-1159	3000/100	165 x 180	400.00
BK-1160	5000/250	190 x 225	600.00

VITLAB 有柄燒杯

Beaker with Handle, PP

- PP材質
- 燒杯具嘴,握柄,傾倒方便
- 半透明
- 刻度由鑄模浮刻於燒杯表面
- 規格由容量50-5000ML



貨號	容量/刻度(ml)	∅ x H(mm)	ea/cs	價格(ea)
BV-446941	50/2	40 x 70	24	60.00
BV-447941	100/2	50 x 80	24	80.00
BV-440941	250/5	70 x 120	12	150.00
BV-441941	500/10	91 x 133	12	150.00
BV-442941	1000/10	116 x 170	6	210.00
BV-443941	2000/20	150 x 215	6	440.00
BV-444941	3000/50	170 x 242	6	600.00
BV-445941	5000/100	210 x 270	6	900.00

VITLAB 有柄燒杯
藍色刻劃

Beaker with Handle, PP

- PP材質
- 燒杯具嘴,握柄,傾倒方便
- 半透明
- 刻度為藍色刻劃,清晰易讀
- 規格由容量50-5000ML



貨號	容量/刻度(ml)	∅ x H(mm)	ea/cs	價格(ea)
BV-446081	50/2	40 x 70	24	80.00
BV-447081	100/2	50 x 80	24	90.00
BV-440081	250/5	70 x 120	12	170.00
BV-441081	500/10	91 x 133	12	190.00
BV-442081	1000/10	116 x 170	6	250.00
BV-443081	2000/20	150 x 215	6	440.00
BV-444081	3000/50	170 x 242	6	600.00
BV-445081	5000/100	210 x 270	6	900.00

台製 有柄燒杯

Beaker with Handle, PP

- PP材質
- 燒杯具嘴,握柄,傾倒方便
- 半透明
- 刻度由鑄模浮刻於燒杯表面
- 規格由容量100-5000ML



貨號	容量(ml)	ea/cs	價格(ea)
DP-360100	100	350	30.00
DP-360200	200	120	40.00
DP-360500	500	250	120.00
DP-361000	1000	60	160.00
DP-362000	2000	60	260.00
DP-363000	3000	25	400.00
DP-365000	5000	20	700.00

VITLAB 有柄燒杯

Beaker with Handle, SAN

- SAN材質
- 燒杯具嘴,握柄,傾倒方便
- 透明
- 刻度由鑄模浮刻於燒杯表面
- 規格由容量250-3000ML

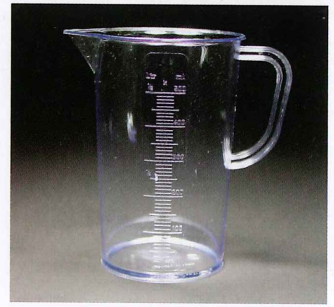

貨號	容量/刻度(ml)	∅ x H(mm)	ea/cs	價格(ea)
BV-44091	250/5	70 x 120	12	190.00
BV-44191	500/10	91 x 133	12	250.00
BV-44291	1000/10	116 x 170	6	370.00
BV-44391	2000/20	150 x 215	6	470.00
BV-44491	3000/50	170 x 242	6	860.00

SANPLATEC 燒杯
PFA 日製

PFA beaker without handle

- PFA材質耐溫-200~250°C
- 良好的耐化學性和溫度
- 透明,附刻度



貨號	容量/刻度 (ml)	OD x H (mm)	規格	價格(ea)
AS-11110	100/20	56.8 x 71	附手把	2,200.00
AS-11111	200/50	69 x 92	附手把	3,000.00
AS-11112	500/50	90 x 121	附手把	6,200.00
AS-11113	1000/100	110 x 152	附手把	10,400.00
AS-11114	2000/100	136 x 198	附手把	18,400.00
AS-11115	30/5	37 x 50		1,160.00
AS-11116	50/10	44.4 x 60		1,260.00
AS-11117	100/20	56.8 x 71		1,560.00
AS-11118	200/50	69 x 92		2,400.00
AS-11119	300/50	78 x 109		2,800.00
AS-11120	500/100	90 x 121		4,400.00
AS-11121	1000/100	110 x 152		8,800.00

日製 不鏽鋼手把燒杯

S.S. Beaker with Handle

- SUS304不鏽鋼製
- 具嘴及刻度



貨號	容量(ml)	∅ x H(mm)	價格(ea)
C8HS-54001	100	50 x 57	860.00
C8HS-54002	200	69 x 69	1,020.00
C8HS-54003	300	72 x 78	1,340.00
C8HS-54004	500	81 x 108	1,740.00
C8HS-54005	1000	107 x 120	2,180.00
C8HS-54006	2000	137 x 150	2,780.00
C8HS-54007	3000	155 x 178	3,980.00
C8HS-54008	5000	178 x 212	5,180.00

量杯 經濟型

Conical Beaker Graduated

- 硼矽酸玻璃製成
- 刻度清晰
- 錐形具嘴及底座
- 價格低廉,適合各級學校單位使用

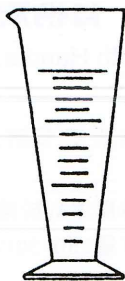

貨號	容量(ml)	ea/cs	價格(ea)
DG1611-03	10	12	電洽
DG1611-05	20	12	電洽
DG1611-10	50	6	電洽
DG1611-15	100	6	電洽
DG1611-20	250	2	電洽
DG1611-25	500	1	電洽
DG1611-30	1000	1	電洽

Kartell 量杯

Conical Beaker Graduated, PP

- PP材質,可耐高溫至120°C
- 半透明
- 量杯具嘴,傾倒方便,量杯底座寬大
- 刻度由鑄模浮刻於量杯表面



貨號	容量/刻度(ml)	H(mm)	ea/cs	價格(ea)
BK-422	100/2	118	12	180.00
BK-423	250/5	164	12	250.00
BK-424	500/10	183	8	300.00
BK-425	1000/20	263	3	660.00

Kartell 量杯

Conical Beaker Graduated, TPX

- TPX(PMP)材質可耐高溫至170°C
- 量杯具嘴,傾倒方便,量杯底座寬大
- 刻度由鑄模浮刻於量杯表面
- 規格由容量100-1000ML
- 規透明度佳



貨號	容量/刻度(ml)	H(mm)	ea/cs	價格(ea)
BK-1422	100/2	117	12	300.00
BK-1423	250/5	162	18	460.00
BK-1424	500/10	183	8	600.00
BK-1425	1000/20	263	3	1,320.00

KIMBLE & CHASE

三角燒瓶

Flask, Erlenmeyer, Narrow Mouth

- KG-33硼矽酸玻璃製成
- 外觀呈三角形,瓶口部分有特別加工,加強其圓滑與堅固
- 適用於混合或量測液態溶劑,為各實驗室中最通用之燒瓶

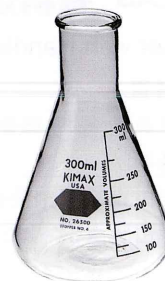

貨號	容量(ml)	W x H(mm)	ea/bx /cs	價格(ea)
AK26500-00025	25	38 x 65	12/4	160.00
AK26500-00050	50	50 x 78	12/4	160.00
AK26500-00125	125	66 x 108	12/4	160.00
AK26500-00250	250	82 x 130	12/4	160.00
AK26500-00300	300	88 x 140	12/4	200.00
AK26500-00500	500	102 x 174	6/6	200.00
AK26500-01000	1000	128 x 213	6/4	320.00
AK26500-02000	2000	161 x 275	4/2	740.00
AK26500-04000	4000	208 x 355	1/4	2,400.00
AK26500-06000	6000	235 x 393	1/4	4,400.00

BOECO 三角燒瓶

Flask, Erlenmeyer, Narrow Mouth

- BORO 3.3硼矽酸玻璃製成
- 瓶口外翻,刻度清晰
- 適用於混合或量測液態溶劑

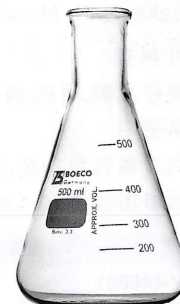

貨號	容量(ml)	W x H(mm)	ea/bx	價格(ea)
AB-5021614	25	42 x 75	10	250.00
AB-5021617	50	51 x 90	10	280.00
AB-5021624	100	64 x 105	10	116.00
AB-5021632	200	79 x 131	10	120.00
AB-5021636	250	85 x 145	10	120.00
AB-5021639	300	87 x 156	10	140.00
AB-5021644	500	105 x 180	10	160.00
AB-5021654	1000	131 x 220	10	230.00
AB-5021663	2000	166 x 280	6	780.00
AB-5021668	3000	187 x 310	6	1,280.00
AB-5021673	5000	220 x 365	2	1,920.00

透氣塞

請參閱.....A-109

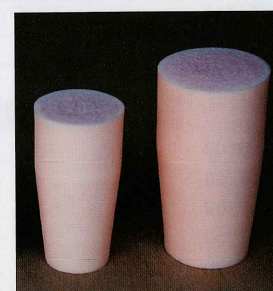

SCHOTT 三角燒瓶

Flask, Erlenmeyer, Narrow Mouth

- DURAN 硼矽酸玻璃材質
- 刻度清晰，標示區易寫耐用
- 適用於混合或量測液態樣本



貨號	容量(ml)	ODxH(mm)	ea/bx	價格(ea)
BS-2121614	25	42x75	10	電洽
BS-2121617	50	51x90	10	電洽
BS-2121624	100	64x105	10	電洽
BS-2121632	200	79x131	10	電洽
BS-2121636	250	85x145	10	電洽
BS-2121639	300	87x156	10	電洽
BS-2121644	500	105x180	10	電洽
BS-2121654	1000	131x220	10	電洽
BS-2121663	2000	166x280	10	電洽
BS-2121668	3000	187x310	2	電洽
BS-2121673	5000	220x365	1	電洽

三角燒瓶 經濟型

Flask, Erlenmeyer, Narrow Mouth

- 硼矽酸玻璃製成
- 刻度清晰，外觀呈三角形
- 適用於混合或量測液態樣本
- 價格低廉，適合各級學校單位使用

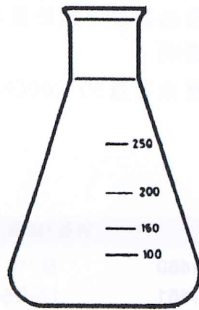

貨號	容量(ml)	ea/cs	價格(ea)
DG1121-05	50	50	電洽
DG1121-10	100	50	電洽
DG1121-12	125	50	電洽
DG1121-15	150	50	電洽
DG1121-17	200	50	電洽
DG1121-20	250	50	電洽
DG1121-23	300	50	電洽
DG1121-25	500	50	電洽
DG1121-30	1000	24	電洽
DG1121-35	2000	12	電洽
DG1121-39	3000	6	電洽
DG1121-42	5000	4	電洽
DG1121-45	10000	1	電洽

KIMBLE & CHASE 廣口厚唇 三角燒瓶

Flask, Erlenmeyer, Wide Mouth

- KG-33 硼矽酸玻璃製成
- 瓶身厚重，瓶口寬廣
- 可耐高溫，化學溶劑侵蝕，可用於振盪器之振盪



貨號	容量(ml)	W x H(mm)	ea/bx/cs	價格(ea)
AK26650-00125	125	66 x 108	12/4	230.00
AK26650-00250	250	77 x 130	12/4	240.00
AK26650-00500	500	97 x 172	6/6	280.00
AK26650-01000	1000	122 x 216	6/4	480.00
AK26650-02000	2000	161 x 265	4/2	880.00

KIMBLE & CHASE 螺蓋三角燒瓶

Flask, Erlenmeyer, Screw Cap

- KG-33 硼矽酸玻璃製成
- 瓶身呈三角形，瓶口附螺旋蓋
- 用於儲存或混合微生物之培養
- 125ml 以下螺蓋為 24-410
- 250ml 螺蓋為 28-410
- 500ml 以上螺蓋為 38-430

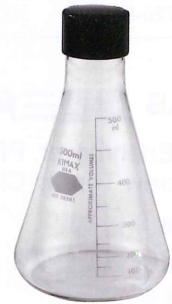

貨號	容量(ml)	W x H(mm)	ea/bx/cs	價格(ea)
AK26505-00050	50	50 x 78	6/4	900.00
AK26505-00125	125	66 x 115	6/4	900.00
AK26505-00250	250	82 x 128	6/4	980.00
AK26505-00500	500	102 x 175	6/4	980.00
AK26505-01000	1000	128 x 215	6/2	1,140.00
AK26505-02000	2000	161 x 273	2/4	1,960.00

KIMBLE & CHASE 廣口螺蓋三角燒瓶

Flask, GL-45 Erlenmeyer, Screw Cap

- KG-33 硼矽酸玻璃製成
- 附 GL45 螺旋蓋
- 廣口之設計可將液體更輕易的倒入瓶中
- 標示區為珐瑯材質

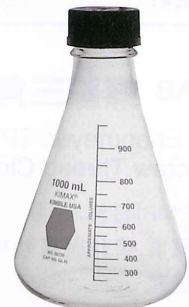

貨號	容量(ml)	W x H(mm)	價格(ea)
AK26720-00500	500	102 x 165	1,860.00

螺蓋三角燒瓶

KIMBLE & CHASE
廣口螺蓋三角燒瓶
安全披覆Flask, GL-45 Erlenmeyer,
Screw Cap,

- KG-33硼矽酸玻璃製成
- 瓶身具安全披覆, 以避免瓶身打破時內裝藥劑外流
- 附GL45螺旋蓋
- 廣口之設計可將液體更容的倒入瓶中
- 標示區為琺瑯材質



貨號	容量(ml)	W x H(mm)	ea/cs	價格(ea)
AKC26720-00250	250	81 x 130	6	2,600.00
AKC26720-00500	500	102 x 165	6	3,000.00
AKC26720-01000	1000	128 x 205	4	5,400.00
AKC26720-02000	2000	161 x 265	2	5,600.00

VITLAB 螺蓋三角瓶

Flask, Erlenmeyer, PP,
with Screw Thread Closure

- PP材質, 半透明
- 瓶口寬廣, 螺蓋與磨砂共用, 附螺旋蓋
- 100ml以下, 螺牙GL40, 磨口 34/35
- 250ml以上, 螺牙GL52, 磨口 45/40
- 瓶身表面印有刻度
- 規格由容量50-1000ML

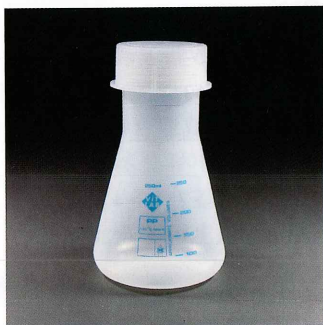

貨號	容量/刻度(ml)	ea/cs	價格(ea)
BV-666941	50 / 10	6	210.00
BV-667941	100 / 20	6	240.00
BV-668941	250 / 50	6	340.00
BV-669941	500 / 100	6	400.00
BV-670941	1000 / 200	4	560.00

VITLAB 螺蓋三角瓶

Flask, Erlenmeyer, TPX,
with Screw Thread Closure

- TPX(PMP)材質, 透明
- 瓶口寬廣, 螺蓋與磨砂共用, 附螺旋蓋
- 100ml以下, 螺牙GL40, 磨口 34/35
- 250ml以上, 螺牙GL52, 磨口 45/40
- 瓶身表面印有刻度
- 規格由容量50-1000ML



貨號	容量/刻度(ml)	ea/cs	價格(ea)
BV-66695	50 / 10	6	290.00
BV-66795	100 / 20	6	340.00
BV-66895	250 / 50	6	580.00
BV-66995	500 / 100	6	640.00
BV-67095	1000 / 200	4	960.00

KIMBLE & CHASE
磨口三角燒瓶

Flask, Erlenmeyer, Joint

- 加工製品
- 進口玻璃三角瓶加工磨砂口
- 容量50ML之磨口為19/38, 其餘為24/40磨口
- 適用於混合或量測液態溶劑



貨號	容量(ml)	磨口(呎)	價格(ea)
DG26510-00050	50	19/38	360.00
DG26510-00125	125	24/40	360.00
DG26510-00250	250	24/40	380.00
DG26510-00500	500	24/40	460.00
DG26510-01000	1000	24/40	620.00
DG26510-02000	2000	24/40	1,700.00

Kartell 三角瓶

Flask, Erlenmeyer, PP

- PP材質可耐高壓滅菌
- 刻度由鑄模浮刻於量杯表面
- 半透明
- 規格由容量50-2000ML



貨號	容量/刻度(ml)	磨砂塞(呎)	ea/cs	價格(ea)
BK-1460	50/10	14/23	20	120.00
BK-1461	125/25	14/23	20	160.00
BK-1462	250/25	19/26	15	180.00
BK-1463	500/50	24/29	8	290.00
BK-1464	1000/50	29/32	8	500.00
BK-1465	2000/100	34/35	4	720.00

KIMBLE & CHASE
沃度圓錐燒瓶Flask, Iodine, PTFE
Stopper

- KG-33硼矽酸玻璃製成
- 別名又稱碘瓶
- 250ML瓶用於乾燥蟲膠(DRY SHELLAC或稱紫膠)之碘含量, 亦適用於油, 脂肪酸, 或動物油之碘含量
- 500ML瓶用於油漆或亮光劑
- 規格表內標示不含瓶塞之高度
- 使用PTFE磨砂塞#22



貨號	容量(ml)	W x H(mm)	價格(ea)
AK27200-00125	125	66 x 124	1,700.00
AK27200-00250	250	82 x 160	1,960.00
AK27200-00500	500	102 x 195	2,400.00

KIMBLE & CHASE 培養三角瓶

Flask, Culture, Long Neck

- KG-33硼矽酸玻璃製成
- 瓶身三角,瓶頸長且厚
- 長頸之設計可使用金屬或塑膠的透氣蓋覆蓋之
- 125ml瓶口適用透氣蓋25mm
- 250ml以上瓶口適用透氣蓋38mm
- 亦可使用海棉透氣塞塞住瓶口,以利微生物之培養



貨號	容量(ml)	W x H(mm)	ea/bx/cs	價格(ea)
AK25615-00125	125	66 x 125	6/4	540.00
AK25615-00250	250	82 x 142	6/4	590.00
AK25615-00500	500	102 x 183	6/4	820.00
AK25615-01000	1000	128 x 230	6/4	1,370.00
AK25615-02000	2000	161 x 288	6/2	2,460.00

德製 過濾吸引瓶 厚壁

Flask, Filtering, Heavy Wall

- AB-5120XXX是BORO 3.3硼矽酸玻璃
- BS-2119XXX是DURAN硼矽酸玻璃材質
- 瓶壁厚,所有容量之吸引瓶皆有側支,可承受一大氣壓真空度
- 規格由100-20000ML



AB-5120XXX



BS-2119XXX

貨號	容量(ml)	W x H(mm)	ea/cs	價格(ea)
AB-5120124	100	65 x 100	10	940.00
AB-5120136	250	85 x 155	10	1,100.00
AB-5120144	500	105 x 185	8	1,200.00
AB-5120154	1000	135 x 230	8	1,590.00
AB-5120163	2000	166 x 265	6	3,400.00
BS-2119168	3000	170 x 295	1	電洽
BS-2119173	5000	185 x 360	1	電洽
BS-2119186	10000	240 x 420	1	電洽
BS-2119188	15000	255 x 500	1	電洽
BS-2119191	20000	290 x 535	1	電洽

KIMBLE & CHASE 振盪三角瓶

Flask, Baffled Shake

- KG-33硼矽酸玻璃製成
- 適用於振盪器上
- 瓶身底部有三個凹陷之檔板,可加強瓶中液體之擾動,進而加速瓶中氧氣之轉換
- 125ml瓶口適用透氣蓋25mm
- 250ml以上瓶口適用透氣蓋38mm



貨號	容量(ml)	W x H(mm)	價格(ea)
AK25630-00125	125	66 x 125	880.00
AK25630-00250	250	82 x 142	1,020.00
AK25630-00500	500	102 x 183	1,100.00
AK25630-01000	1000	128 x 230	1,840.00
AK25630-02000	2000	161 x 288	2,900.00

KIMBLE & CHASE 過濾吸引瓶 安全披覆

Flask, Filtering, Heavy Wall

- KG-33硼矽酸玻璃製成
- 瓶身具安全披覆,以避免瓶身打破時內裝藥劑外流
- 附側支,瓶壁較一般燒瓶厚,可承受1大氣壓之真空度
- 側支接管為外徑6mm



貨號	容量(ml)	W x H(mm)	價格(ea)
AK953760-00122	125	69 x 111	5,200.00
AK953760-01002	1000	135 x 238	9,000.00
AK953760-02002	2000	168 x 300	13,000.00
AK953760-04002	4000	208 x 380	15,800.00

KIMBLE & CHASE 過濾吸引瓶

Flask, Filtering, Heavy Wall

- KG-33硼矽酸玻璃製成
- 附側支,瓶壁較一般燒瓶厚,可承受1大氣壓之真空度
- 25-500ML者,側支接管為外徑7-8mm
- 1000ML以上者,側支接管為外徑9-10mm



貨號	容量(ml)	W x H(mm)	價格(ea)
AK27060-00025	25	40 x 74	940.00
AK27060-00050	50	48 x 81	940.00
AK27060-00125	125	69 x 111	1,000.00
AK27060-00250	250	83 x 163	780.00
AK27060-00500	500	104 x 190	1,200.00
AK27060-01000	1000	135 x 238	1,960.00
AK27060-02000	2000	168 x 300	3,800.00
AK27060-04000	4000	208 x 380	5,600.00

漏斗塞
請參閱.. A-110



過濾器
請參閱.. A-18



KIMBLE & CHASE 過濾吸引瓶

Flask, Filtering, Heavy Wall,
Detachable Plastic Sidearm

- KG-33硼矽酸玻璃製成
- 燒瓶附可耐高壓滅菌之塑膠側支,可接管徑9-10mm之管材
- 此塑膠側支為美國專利產品



貨號	容量(ml)	W x H(mm)	價格(ea)
AK27065-00250	250	83 x 153	1,400.00
AK27065-00500	500	104 x 190	2,000.00
AK27065-01000	1000	135 x 238	3,200.00
AK27065-02000	2000	168 x 300	5,200.00
AK27065-04000	4000	208 x 380	6,400.00

KIMBLE & CHASE 平底燒瓶

Flask, Flat Bottom

- KG-33硼矽酸玻璃製成
- 膨脹系數低,可抗熱衝擊
- 瓶壁結構堅固可降低操作過程中之破損
- 規格由500-6000ML



貨號	容量(ml)	OD x H(mm)	ea/cs	價格(ea)
AK25000-00500	500	102 x 182	6	520.00
AK25000-01000	1000	130 x 215	6	650.00
AK25000-06000	6000	234 x 365	1	4,600.00

SCHOTT 平底燒瓶

Flask, Flat Bottom

- DURAN硼矽酸玻璃材質
- 規格由50-10000ML



貨號	容量(ml)	OD x H(mm)	ea/cs	價格(ea)
BS-2171117	50	51 x 90	10	電洽
BS-2171124	100	64 x 105	10	電洽
BS-2171136	250	85 x 138	10	電洽
BS-2171144	500	105 x 163	10	電洽
BS-2171154	1000	131 x 190	10	電洽
BS-2171164	2000	166 x 250	10	電洽
BS-2171168	3000	185 x 250	1	電洽
BS-2171171	4000	207 x 275	1	電洽
BS-2171173	5000	223 x 290	1	電洽
BS-2171177	6000	237 x 315	1	電洽
BS-2171186	10000	280 x 360	1	電洽

KIMBLE & CHASE 圓底燒瓶

Flask, Round Bottom

- KG-33硼矽酸玻璃製成
- 膨脹系數低,可抗熱衝擊
- 瓶壁結構堅固可降低操作過程中之破損



貨號	容量(ml)	OD x H(mm)	ea/cs	價格(ea)
AK25200-00250	250	83 x 149	12	590.00
AK25200-00500	500	102 x 205	6	640.00

SCHOTT 圓底燒瓶

Flask, Round Bottom

- DURAN硼矽酸玻璃材質
- 規格由50-20000ML



貨號	容量(ml)	OD x H(mm)	ea/cs	價格(ea)
BS-2172117	50	51 x 95	10	電洽
BS-2172124	100	64 x 110	10	電洽
BS-2172136	250	85 x 144	10	電洽
BS-2172144	500	105 x 168	10	電洽
BS-2172154	1000	131 x 200	10	電洽
BS-2172164	2000	166 x 260	10	電洽
BS-2172168	3000	185 x 260	1	電洽
BS-2172171	4000	207 x 290	1	電洽
BS-2172173	5000	223 x 305	1	電洽
BS-2172177	6000	236 x 355	1	電洽
BS-2172186	10000	279 x 380	1	電洽
BS-2172191	20000	345 x 515	1	電洽

KIMBLE 防滑耐熱燒瓶

Flask KOOL-GRIP

- KOOL-GRIP系列產品
- 所有燒瓶為KG-33硼矽酸玻璃,背覆一層軟木,具防滑與防燙之功能
- 提供使用者更安全及舒適之作業環境



貨號	容量(ml)	描述	價格(ea)
AK3011-01000	1000	平底燒瓶	3,000.00
AK3021-00800	800	分解瓶	3,800.00

KIMBLE & CHASE 凱氏分解瓶

Flask, Kjeldahl

- KG-33硼矽酸玻璃製成
- 外型頸長底圓,為凱氏分解瓶
- 瓶頸部分經特殊加工以減少耗損之可能性



貨號	容量(ml)	H(mm)	價格(ea)
AK27400-00100	100	210	640.00
AK27400-00500	500	320	900.00
AK27400-00800	800	365	900.00

平底燒瓶具磨口

Flask, Flat Bottom, with Joint

- 硼矽酸玻璃製成
- 膨脹系數低,可抗熱衝擊
- 瓶壁結構堅固可降低操作過程中之破損
- 規格由50-5000ML



貨號	容量(ml)	磨口(吋)	價格(ea)
DG25055-13005	50	24/40	250.00
DG25055-13010	100	24/40	250.00
DG25055-13025	250	24/40	300.00
DG25055-15025	250	29/42	360.00
DG25055-13050	500	24/40	560.00
DG25055-15050	500	29/42	640.00
DG25055-13100	1000	24/40	900.00
DG25055-15100	1000	29/42	1,000.00
DG25055-13200	2000	24/40	電洽
DG25055-15200	2000	29/42	電洽
DG25055-13500	5000	24/40	電洽
DG25055-15500	5000	29/42	電洽

磨砂塞

請參閱.....A-93

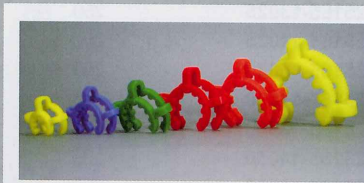

加熱包

請參閱.....G-24



圓底燒瓶具磨口

Flask, Round Bottom, with Joint

- 硼矽酸玻璃製成
- 膨脹系數低,可抗熱衝擊
- 瓶壁結構堅固可降低操作過程中之破損
- 規格由10-5000ML



貨號	容量(ml)	磨口(吋)	價格(ea)
DG25285-11001	10	14/20	230.00
DG25285-11002	25	14/20	230.00
DG25285-11005	50	14/20	250.00
DG25285-13005	50	24/40	250.00
DG25285-11010	100	14/20	250.00
DG25285-13010	100	24/40	250.00
DG25285-14010	100	29/32	270.00
DG25285-15010	100	29/42	270.00
DG25285-11025	250	14/20	280.00
DG25285-13025	250	24/40	300.00
DG25285-14025	250	29/32	360.00
DG25285-15025	250	29/42	360.00
DG25285-13050	500	24/40	560.00
DG25285-15050	500	29/42	640.00
DG25285-13100	1000	24/40	900.00
DG25285-15100	1000	29/42	1,000.00
DG25285-13200	2000	24/40	電洽
DG25285-15200	2000	29/42	電洽
DG25285-13500	5000	24/40	電洽
DG25285-15500	5000	29/42	電洽

VITLAB 圓底燒瓶

PFA

Round Bottom Flask, PFA

- PFA質耐溫-200~250°C
- 良好的耐化學性和溫度
- 磨口29/32



貨號	容量(ml)	OD x H (mm)	價格(ea)
BV-107797	100	65 x 117	4,500.00
BV-107897	250	88 x 147	5,300.00
BV-107997	500	107 x 177	7,200.00

圓底燒瓶 半球磨口

FLASK ROUND BOTTOM

- 加工品
- 標準半圓球磨口,可依磨口及容量訂製



貨號	價格(ea)
KZ601050	電洽

圓底燒瓶 雙磨口

Flask, Round Bottom, Two Neck

- 硼矽酸玻璃製成
- 膨脹系數低,可抗熱衝擊
- 瓶壁結構堅固可降低操作過程中之破損
- 規格由10-5000ML



貨號	容量(ml)	磨口(吋)	價格(ea)
DG25285-21001	10	14/20	320.00
DG25285-21002	25	14/20	320.00
DG25285-21005	50	14/20	320.00
DG25285-23005	50	24/40	380.00
DG25285-21010	100	14/20	380.00
DG25285-23010	100	24/40	440.00
DG25285-23025	250	24/40	520.00
DG25285-23050	500	24/40	700.00
DG25285-23100	1000	24/40	1,240.00
DG25285-23200	2000	24/40	電洽
DG25285-23500	5000	24/40	電洽

圓底燒瓶 三磨口

Flask, Round Bottom, Three Neck

- 硼矽酸玻璃製成
- 膨脹系數低,可抗熱衝擊
- 瓶壁結構堅固可降低操作過程中之破損
- 規格由50-5000ML



貨號	容量(ml)	磨口(吋)	價格(ea)
DG25285-31005	50	14/20	400.00
DG25285-31010	100	14/20	440.00
DG25285-33010	100	24/40	620.00
DG25285-33025	250	24/40	640.00
DG25285-33050	500	24/40	840.00
DG25285-33100	1000	24/40	1,360.00
DG25285-33200	2000	24/40	電洽
DG25285-33300	3000	24/40	電洽
DG25285-33500	5000	24/40	電洽

冷凝管

請參閱... A-36



襯套

請參閱... A-42



圓底燒瓶 四磨口

Flask, Round Bottom, Four Neck

- 硼矽酸玻璃製成
- 膨脹系數低,可抗熱衝擊
- 瓶壁結構堅固可降低操作過程中之破損
- 規格由250-5000ML



貨號	容量(ml)	磨口(吋)	價格(ea)
DG25285-43025	250	24/40	800.00
DG25285-43050	500	24/40	1,000.00
DG25285-43100	1000	24/40	1,560.00
DG25285-43200	2000	24/40	電洽
DG25285-43300	3000	24/40	電洽
DG25285-43500	5000	24/40	電洽

茄型燒瓶 具磨口

Flask, Recovery, With Joint

- 用於減壓濃縮機上,用濃縮之方式除去溶劑獲得乾的結晶物
- 規格由5-2000ML



貨號	容量(ml)	磨口(吋)	價格(ea)
DG25165-11000	5	14/20	220.00
DG25165-11001	10	14/20	220.00
DG25165-11002	25	14/20	220.00
DG25165-11005	50	14/20	220.00
DG25165-13005	50	24/40	240.00
DG25165-14005	50	29/32	電洽
DG25165-15005	50	29/42	電洽
DG25165-11010	100	14/20	440.00
DG25165-13010	100	24/40	480.00
DG25165-14010	100	29/32	500.00
DG25165-15010	100	29/42	500.00
DG25165-13025	250	24/40	580.00
DG25165-14025	250	29/32	600.00
DG25165-15025	250	29/42	600.00
DG25165-14030	300	29/32	電洽
DG25165-13050	500	24/40	720.00
DG25165-14050	500	29/32	780.00
DG25165-15050	500	29/42	780.00
DG25165-13100	1000	24/40	1,300.00
DG25165-14100	1000	29/32	1,360.00
DG25165-15100	1000	29/42	1,360.00
DG25165-13200	2000	24/40	電洽
DG25165-14200	2000	29/32	電洽

梨型濃縮燒瓶 具磨口

Flask, Boiling, Heart-Shaped,
with Joint

- 梨型尖底,讓被濃縮出的結晶物更集中於底部
- 規格由5-500ml



貨號	容量(ml)	磨口(吋)	價格(ea)
DG294250-11005	5	14/20	190.00
DG294250-11010	10	14/20	190.00
DG294250-11015	15	14/20	電洽
DG294250-11025	25	14/20	190.00
DG294250-11050	50	14/20	220.00
DG294250-13050	50	24/40	240.00
DG294250-11100	100	14/20	250.00
DG294250-13100	100	24/40	290.00
DG294250-13250	250	24/40	電洽
DG294250-13300	300	24/40	電洽
DG294250-13500	500	24/40	電洽

直筒四口 反應瓶
分離式

Flask, Reaction, Cylindrical

- 加工品
- 直筒瓶身方便取出反應物及清洗
- 可使用於凱氏檢測法中,氮的微量檢測
- 亦可訂做血清瓶身



貨號	容量(ml)	外唇(mm)	價格(ea)
DG33700-00500	500	110	5900.00
DG33700-01000	1000	150	7300.00
DG33700-02000	2000	160	15,200.00
DG33700-03000	3000		電洽
DG33700-05000	5000		電洽
DG33700-10001	10000 血清瓶身		電洽
DG33700-20001	20000 血清瓶身		電洽

雙層反應槽 磨口

REACTION APPARATUS,
JACKETED

- 加工品
- 厚壁雙層式反應槽,搭配卡鉗式反應槽夾及PTFE活栓

貨號	價格(ea)
KZ614110	電洽

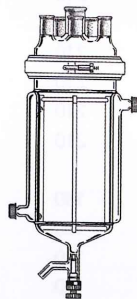

雙層燒杯 反應用

BEAKER JACKETED
REACTION

- 雙層設計用於反應時控制,反應物溫度適合生化與化學反應用

貨號	價格(ea)
KZ317000	電洽

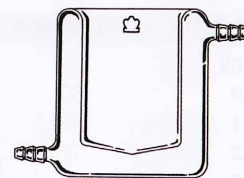

四口反應槽 圓底

Flask, Reaction, Spherical
(whole set)

- 加工品
- 圓底造型可搭配加熱包使用
- 開口大,便於取出反應物及清洗
- 若需搭配加熱包使用,請註明美規或日規尺寸



貨號	容量(ml)	外唇(mm)	價格(ea)
DG33701-00500	500	110	5,900.00
DG33701-01000	1000	150	7,800.00
DG33701-02000	2000	150	9,600.00
DG33701-03000	3000	150	11,500.00
DG33701-05000	5000	150	電洽
DG33701-10000	10000	150	電洽
DG33701-12000	12000	150	電洽
DG33701-20000	20000		電洽
DG33701-22000	22000		電洽
DG33711-00500	500	底部	3,000.00
DG33711-01000	1000	底部	4,100.00
DG33711-02000	2000	底部	5,600.00
DG33711-03000	3000	底部	電洽
DG33711-05000	5000	底部	電洽
DG33711-10000	10000	底部	電洽
DG33711-12000	12000	底部	電洽
DG33711-20000	20000	底部	電洽
DG33711-22000	22000	底部	電洽
DG33721-00500	500	用蓋	3,000.00
DG33721-01000	1000-12000	用蓋	3,700.00
DG33721-20000	20000-22000	用蓋	電洽

雙層反應槽系統組
請參閱.....A-31



加熱包
請參閱.....G-24



玻璃濾片孔徑規格對照

孔規	KIMBLE規格	ISO 4793規格	孔徑 um	使用說明
00	-	P500	250-500	液體與氣體之分散
0	EC	P250	160-250	液體低壓粗略過濾，氣體之分散
1	-	P160	100-160	粗略過濾，液體氣體分散，氣體洗滌
2	C	P100	40-100	預濾，水銀過濾過濾，預先粗略過濾的結晶物
3	-	P40	16-40	較精細之預濾，氣體過濾
4	M	P16	10-16	精細過濾及萃取
-	F	-	4-5.5	精細過濾及萃取
5	-	P1.6	1.0-1.6	細菌，滅菌過濾

ROBU 直型通氣管

Tube, Gas Dispersion, with Fritted Cylinder

- 讓氣體通過通氣管後，在液體中產生氣泡
- 可做氣體洗滌用，或加工於氣體洗滌瓶
- 濾片孔規0，孔徑為 160-250um
- 濾片孔規1，孔徑為 100-160um
- 濾片孔規2，孔徑為 40-100um
- 濾片孔規3，孔徑為 16-40um
- 濾片孔規4，孔徑為 10-16um
- 濾片孔規5，孔徑為 1.0-1.6um

貨號	濾片孔規	B濾筒直徑(mm)	C濾筒長度(mm)	A管徑(mm)	D管長(mm)	價格(ea)
AR-18100	0	6	15	6	150	2,400.00
AR-18101	1	6	15	6	150	2,400.00
AR-18102	2	6	15	6	150	2,400.00
AR-18103	3	6	15	6	150	2,400.00
AR-18104	4	6	15	6	150	2,700.00
AR-18105	5	6	15	6	150	4,500.00
AR-18110	0	9	20	8	210	2,400.00
AR-18111	1	9	20	8	210	2,400.00
AR-18112	2	9	20	8	210	2,400.00
AR-18113	3	9	20	8	210	2,400.00
AR-18114	4	9	20	8	210	2,700.00
AR-18115	5	9	20	8	210	5,700.00
AR-18120	0	13	25	8	210	2,400.00
AR-18121	1	13	25	8	210	2,400.00
AR-18122	2	13	25	8	210	2,400.00
AR-18123	3	13	25	8	210	2,400.00
AR-18124	4	13	25	8	210	2,700.00
AR-18125	5	13	25	8	210	7,100.00
AR-18130	0	20	30	20	180	4,300.00
AR-18131	1	20	30	20	180	4,300.00
AR-18132	2	20	30	20	180	4,300.00
AR-18133	3	20	30	20	180	4,300.00
AR-18134	4	20	30	20	180	4,800.00
AR-18140	0	20	50	20	200	5,100.00
AR-18141	1	20	50	20	200	5,100.00
AR-18142	2	20	50	20	200	5,100.00
AR-18143	3	20	50	20	200	5,100.00
AR-18144	4	20	50	20	200	5,800.00

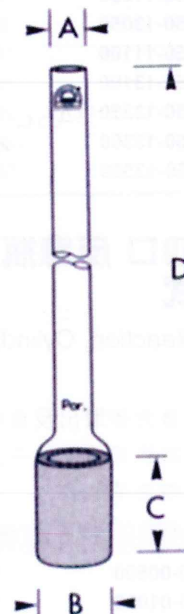

KIMBLE & CHASE 坩堝型過濾器

Crucible, with KIMFLOW
Fritted Disc, High Form

- KG-33 硼矽酸玻璃材質
- 適合在定量下,加熱到110°C 加速乾燥
- 請注意,使用此漏斗時,應避免溫度之急速變化及曝於火焰之下
- 濾片孔規M,孔徑為10~16um
- 濾片孔規F,孔徑為4~5.5um



貨號	容量(ml)	濾片孔規	濾杯(IDxH/mm)	價格(ea)
AK28250-00302	30	M	30 x 60	1,360.00
AK28250-00303	30	F	30 x 60	1,360.00

KIMBLE & CHASE 坩堝型過濾器 低型

Crucible, with KIMFLOW
Fritted Disc, Low Form

- KG-33 硼矽酸玻璃材質
- 適合在定量下,加熱到110°C 加速乾燥
- 請注意,使用此漏斗時,避免溫度之急速變化及曝於火焰之下
- 濾片孔規C,孔徑為40~100um
- 濾片孔規M,孔徑為10~16um
- 濾片孔規F,孔徑為4~5.5um



貨號	容量(ml)	濾片孔規	濾杯(IDxH/mm)	價格(ea)
AK28260-00152	15	M	20 x 45	1,600.00
AK28260-00301	30	C	30 x 50	1,300.00
AK28260-00302	30	M	30 x 50	1,440.00
AK28260-00303	30	F	30 x 50	1,440.00

SYNTHWARE 坩堝型過 濾器 低型

Crucible, with Fritted Disc, Low
Form

- 硼矽酸玻璃材質
- 適合在定量下,加熱到110°C 加速乾燥
- 請注意,使用此漏斗時,應避免溫度之急速變化及曝於火焰之下
- 濾片孔規C, 孔徑為20~35um
- 濾片孔規M, 孔徑為10~20um



貨號	容量(ml)	濾片孔規	濾片直徑(mm)	價格(ea)
DG28260-00015C	15	C	20	500.00
DG28260-00015M	15	M	20	500.00
DG28260-00030C	30	C	30	600.00
DG28260-00030M	30	M	30	600.00

ROBU 坩堝型過濾器

Crucible, with Fritted Disc

- 適合在定量下,加熱到110°C 加速乾燥
- 請注意,使用此漏斗時,應避免溫度之急速變化,勿將漏斗曝於火焰之下
- 建議使用電子熔爐加熱,加熱後,若需移動過濾器,需等溫度降低至250°C 以下
- 濾片孔規0,孔徑為160~250um
- 濾片孔規1,孔徑為100~160um
- 濾片孔規2,孔徑為40~100um
- 濾片孔規3,孔徑為16~40um
- 濾片孔規4,孔徑為10~16um
- 濾片孔規5,孔徑為1.0~1.6um



貨號	容量(ml)	濾片孔規	濾片直徑(mm)	價格(ea)
AR-20080	8	0	20	780.00
AR-20081	8	1	20	780.00
AR-20082	8	2	20	780.00
AR-20083	8	3	20	780.00
AR-20084	8	4	20	900.00
AR-20085	8	5	20	1,560.00
AR-20150	15	0	23	780.00
AR-20151	15	1	23	780.00
AR-20152	15	2	23	780.00
AR-20153	15	3	23	780.00
AR-20154	15	4	23	940.00
AR-20155	15	5	23	1,640.00
AR-20300	30	0	30	800.00
AR-20301	30	1	30	800.00
AR-20302	30	2	30	800.00
AR-20303	30	3	30	800.00
AR-20304	30	4	30	940.00
AR-20305	30	5	30	1,760.00
AR-20500	50	0	40	1,160.00
AR-20501	50	1	40	1,160.00
AR-20502	50	2	40	1,160.00
AR-20503	50	3	40	1,160.00
AR-20504	50	4	40	1,340.00
AR-20505	50	5	40	2,720.00

過濾漏斗用橡膠塞
請參閱.....A-110



漏斗型過濾器

KIMBLE & CHASE
漏斗型過濾器

Funnel, with KIMFLOW Fritted Disc

- KG-33硼矽酸玻璃材質
- 漏斗具厚壁,強化邊緣等特性,堅固耐用
- 凡濾紙,濾膜不適用之具侵蝕性化學藥劑皆適用於此漏斗
- 請注意,使用此漏斗時,應避免溫度之急速變化或曝於火焰之下
- 容量350ml以下腳長為75mm
- 容量600ml腳長為100mm
- 容量2000ml腳長為110mm
- 濾片孔規C,孔徑為40-100um
- 濾片孔規M,孔徑為10-16um
- 濾片孔規F,孔徑為4-5.5um



貨號	容量(ml)	濾片孔規	濾杯(IDxH/mm)	價格(ea)
AK28400-00151	15	C	20 x 45	1,720.00
AK28400-00152	15	M	20 x 45	1,720.00
AK28400-00153	15	F	20 x 45	2,100.00
AK28400-00301	30	C	30 x 45	1,960.00
AK28400-00302	30	M	30 x 45	1,960.00
AK28400-00303	30	F	30 x 45	2,200.00
AK28400-00601	60	C	40 x 50	2,200.00
AK28400-00602	60	M	40 x 50	2,200.00
AK28400-00603	60	F	40 x 50	2,400.00
AK28400-01501	150	C	60 x 50	3,860.00
AK28400-01502	150	M	60 x 50	3,860.00
AK28400-01503	150	F	60 x 50	4,400.00
AK28400-03501	350	C	80 x 75	5,400.00
AK28400-03502	350	M	80 x 75	5,400.00
AK28400-03503	350	F	80 x 75	6,000.00
AK28400-06001	600	C	90 x 90	6,600.00
AK28400-06002	600	M	90 x 90	6,600.00
AK28400-06003	600	F	90 x 90	7,600.00
AK28400-20001	2000	C	125 x 160	14,600.00
AK28400-20002	2000	M	125 x 160	14,600.00
AK28400-30001	3000	C	150 x 170	19,800.00
AK28400-30002	3000	M	150 x 170	19,800.00

SYNTHWARE 漏斗型過
濾器

FUNNEL BUCHNER

- 凡濾紙,濾膜不適用之具侵蝕性化學藥劑皆適用於此漏斗
- 請注意,使用此漏斗時,應避免溫度之急速變化,勿將漏斗曝於火焰之下
- 吸氣壓力需大於15psi



貨號	容量(ml)	濾片孔規	濾片直徑(mm)	價格(ea)
DG28400-00015C	15	C	20	560.00
DG28400-00015M	15	M	20	560.00
DG28400-00015F	15	F	20	660.00
DG28400-00030C	30	C	30	700.00
DG28400-00030M	30	M	30	700.00
DG28400-00030F	30	F	30	800.00
DG28400-00060C	60	C	40	800.00
DG28400-00060M	60	M	40	800.00
DG28400-00060F	60	F	40	900.00
DG28400-00150C	150	C	60	1,500.00
DG28400-00150M	150	M	60	1,500.00
DG28400-00150F	150	F	60	1,600.00
DG28400-00350C	350	C	80	2,800.00
DG28400-00350M	350	M	80	2,800.00
DG28400-00350F	350	F	80	2,900.00
DG28400-00600C	600	C	90	4,000.00
DG28400-00600M	600	M	90	4,000.00
DG28400-00600F	600	F	90	4,400.00

SYNTHWARE 漏斗型過濾
器 附磨口

FUNNEL BUCHNER

- 附有濾片及磨口
- 多種孔徑可供選擇
- 附側支吸引管,加速過濾
- 吸氣壓力需大於15psi
- 濾片孔規C,孔徑為20-35um
- 濾片孔規M,孔徑為10-20um

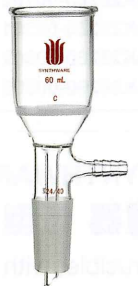

貨號	容量ml	濾片孔規	磨口	外徑mm	價格(ea)
DG290350-10115C	15	C	14/20	20	900.00
DG290350-10115M	15	M	14/20	20	900.00
DG290350-10130C	30	C	14/20	30	1,000.00
DG290350-10130M	30	M	14/20	30	1,000.00
DG290350-20330C	30	C	24/40	30	1,400.00
DG290350-20330M	30	M	24/40	30	1,400.00
DG290350-10160C	60	C	14/20	40	1,100.00
DG290350-10160M	60	M	14/20	40	1,100.00
DG290350-20360C	60	C	24/40	40	1,500.00
DG290350-20360M	60	M	24/40	40	1,500.00
DG290350-20150C	150	C	24/40	60	2,200.00
DG290350-20150M	150	M	24/40	60	2,200.00
DG290350-20350C	350	C	24/40	80	3,400.00
DG290350-20350M	350	M	24/40	80	3,400.00
DG290350-20600C	600	C	24/40	90	4,200.00
DG290350-20600M	600	M	24/40	90	4,200.00

ROBU 漏斗型過濾器

Funnel, with Fritted Disc

- 漏斗具厚壁,強化邊緣等特性,堅固耐用
- 具標示區
- 凡濾紙,濾膜不適用之具侵蝕性化學藥劑皆適用於此漏斗
- 請注意,使用此漏斗時,應避免溫度之急速變化,勿將漏斗曝於火焰之下
- 濾片孔規0,孔徑為160-250um
- 濾片孔規1,孔徑為100-160um
- 濾片孔規2,孔徑為40-100um
- 濾片孔規3,孔徑為16-40um
- 濾片孔規4,孔徑為10-16um
- 濾片孔規5,孔徑為1.0-1.6um



貨號	容量(ml)	濾片孔規	A直徑(mm)	B管徑(mm)	價格(ea)
AR-21500	50	0	35	10	1,800.00
AR-21501	50	1	35	10	1,800.00
AR-21502	50	2	35	10	1,800.00
AR-21503	50	3	35	10	1,800.00
AR-21504	50	4	35	10	1,940.00
AR-21505	50	5	35	10	3,300.00
AR-21750	75	0	45	10	2,040.00
AR-21751	75	1	45	10	2,040.00
AR-21752	75	2	45	10	2,040.00
AR-21753	75	3	45	10	2,040.00
AR-21754	75	4	45	10	2,240.00
AR-21755	75	5	45	10	3,700.00
AR-21120	125	0	60	10	2,900.00
AR-21121	125	1	60	10	2,900.00
AR-21122	125	2	60	10	2,900.00
AR-21123	125	3	60	10	2,900.00
AR-21124	125	4	60	10	3,200.00
AR-21125	125	5	60	10	5,700.00
AR-21250	250	0	80	18	3,900.00
AR-21251	250	1	80	18	3,900.00
AR-21252	250	2	80	18	3,900.00
AR-21253	250	3	80	18	3,900.00
AR-21254	250	4	80	18	4,300.00
AR-21255	250	5	80	18	7,100.00
AR-21550	500	0	90	22	4,600.00
AR-21551	500	1	90	22	4,600.00
AR-21552	500	2	90	22	4,600.00
AR-21553	500	3	90	22	4,600.00
AR-21554	500	4	90	22	5,500.00
AR-21555	500	5	90	22	11,700.00
AR-21110	1000	0	120	22	7,520.00
AR-21111	1000	1	120	22	7,520.00
AR-21112	1000	2	120	22	7,520.00
AR-21113	1000	3	120	22	7,520.00
AR-21114	1000	4	120	22	9,700.00
AR-21115	1000	5	120	22	19,900.00

Kartell 布氏漏斗

Buchner Funnel, PP

- PP材質,耐120°C高壓滅菌
- 材質堅固,重量輕盈,不易碎裂,可耐化學溶劑腐蝕
- 漏斗分為兩部分,可拆開清潔



貨號	適用濾紙直徑(cm)	濾板孔徑 x H(mm)	價格(ea)
BK-438	5.5	1.1 x 95	440.00
BK-439	7	2 x 113	460.00
BK-441	9	2.5 x 180	800.00
BK-442	11	2.5 x 210	1,080.00
BK-443	16	2.75 x 280	1,840.00
BK-445	24	3.0 x 350	3,160.00

日製 瓷漏斗
(布氏漏斗)

Buchner Ceramic Funnel

- 陶瓷製,耐化學性佳
- 可搭配濾紙使用

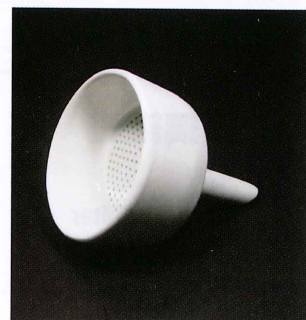

貨號	適用濾紙直徑(cm)	價格(ea)
D75S-06055	5.5	電洽
D75S-06070	7	電洽
D75S-06090	9	電洽
D75S-06110	11	電洽
D75S-06125	12.5	電洽
D75S-06150	15	電洽
D75S-06180	18	電洽
D75S-06240	24	電洽
D75S-06300	30	電洽

瓷漏斗 經濟型
(布氏漏斗)

Buchner Ceramic Funnel

- 陶瓷製,耐化學性佳
- 可搭配濾紙使用



貨號	適用濾紙直徑(cm)	價格(ea)
D75-06055	5.5	電洽
D75-06070	7	電洽
D75-06090	9	電洽
D75-06110	11	電洽
D75-06125	12.5	電洽
D75-06150	15	電洽
D75-06185	18.5	電洽
D75-06240	24	電洽
D75-06300	30	電洽

Whatman® 玻璃纖維濾紙 Grade GF/A

Glass Microfiber Filter, Grade GF/A

- 孔徑1.6um，厚度0.26mm
- 用於一般高效能的實驗過濾，污水排放監測，空污監測，或者是蛋白質沉澱過濾，細菌培養及食品分析
- 每盒(bx)100張(46x57cm每盒(bx)25張)

貨號	直徑(cm)	價格(bx)
AW1820-00021	2.1	電洽
AW1820-00024	2.4	電洽
AW1820-00025	2.5	電洽
AW1820-00037	3.7	電洽
AW1820-00042	4.25	電洽
AW1820-00047	4.7	電洽
AW1820-00055	5.5	電洽
AW1820-00070	7.0	電洽
AW1820-00090	9.0	電洽
AW1820-00110	11.0	電洽
AW1820-00125	12.5	電洽
AW1820-00150	15.0	電洽
AW1820-00915	46 x 57	電洽

PALL 玻璃纖維
過濾膜

Glass Microfiber Filter

- 玻璃纖維製厚度0.33mm
- 適用於SS水質分析過濾使用
- 每bx100片



貨號	直徑(mm)	孔徑(um)	價格(bx)
CG-31	47	1	1,000.00

水中總溶解固體及懸浮固體檢測方法

水中總固體重是水質檢查中，一個極具重要的指標

水中總固體量包含水中總溶解固體(Total dissolved solids 簡稱TDS,單位: ppm)及水中懸浮固體(Suspended Solids 簡稱,SS,單位mg/L)

方法概述

水中總固體重-將水樣置於已知重量之蒸發皿中蒸乾,放入103-105°C之烘箱烘至恆重,所增加之重量即為總固體重

水中懸浮固體-將水樣以一已知重量之玻璃纖維濾紙過濾,濾片放入103-105°C烘箱中乾燥至恆重,其所增加之重量即為懸浮固體重

水中總溶解固體-將總固體重減去懸浮固體,即得總溶解固體器材
玻璃纖維濾紙,Whatman GF/A, 934AH, Gelman type A/E
玻璃過濾器,附40-60um孔徑濾板

真空幫浦	G-105頁
鋁製秤量皿	A-116頁
蒸發皿100 mL,材質可為陶瓷,白金,硼矽酸玻璃	A-73頁
水浴器,具恆溫功能	G-31頁
乾燥器	A-56頁
烘箱,能控溫在103-105°C	G-38頁
分析天平,能精稱至小數四位	G-182.183頁

KONTES 玻璃過濾器
25mm 玻璃濾片Microfiltration Assemblies,
25mm, Fritted Glass

- 25mm玻璃濾片
- 適用於分析液體中之微粒物質或微生物污染物
- 濾片直徑16mm,可用過濾面積約2.5平方公分,濾片為固定式
- 搭配25mm濾紙使用,銜接125ml過濾吸引瓶(過濾吸引瓶需另購)
- 漏斗刻度由5-15ml,以1ml為一刻劃
- 玻璃濾片適用於一般液態物質過濾
- 尺寸25x152/mm

953701-00000



953703-00000



953702-00000



貨號	規格	價格(ea)
AK953705-00000	25mm玻璃過濾器組	12,200.00
組合配件		
AK953701-00000	玻璃漏斗25mm濾片用,15ml	3,920.00
AK953702-00001	玻璃濾片基座,25mm	5,700.00
AK953703-00000	鋁製過濾器用夾,25mm	3,900.00

KONTES 玻璃過濾
器 25mm 不鏽鋼濾
片Microfiltration Assemblies,
25mm, Fritted Stainless
Steel

- 25mm不鏽鋼濾片
- 適用於分析液體中之微粒物質或微生物污染物
- 濾片直徑16mm,可用過濾面積約2.5平方公分,濾片可拆
- 搭配25mm濾紙使用,銜接125ml過濾吸引瓶(過濾吸引瓶需另購)
- 漏斗刻度由5-15ml,以1ml為一刻劃
- 不鏽鋼濾片適用於黏性溶劑或蛋白質溶劑
- 尺寸25x152/mm

953701-00000



953703-00000



953711-00000



953712-00000



953726-00001



貨號	規格	價格(ea)
AK953730-00000	25mm玻璃過濾器組	13,800.00
組合配件		
AK953701-00000	玻璃漏斗25mm濾片用,15ml	3,920.00
AK953703-00000	鋁製過濾器用夾,25mm	3,900.00
AK953711-00000	不鏽鋼濾片,25mm	5,900.00
AK953712-00000	PTFE支持濾片用墊圈(25ea/pk)	2,600.00
AK953726-00001	玻璃基座,25mm	3,200.00

KONTES 玻璃過濾器 47mm 玻璃濾片

Microfiltration Assemblies, 47mm, Fritted Glass

- 47mm玻璃濾片
- 適用於分析液體中之微粒物質或微生物污染物
- 濾片直徑35mm,可用過濾面積約9.6平方公分,濾片為固定式
- 搭配47mm濾紙使用,銜接1000ml過濾吸引瓶(過濾吸引瓶需另購)
- 漏斗刻度由100-250ml,以25ml為一刻劃
- 玻璃濾片適用於一般液態物質過濾
- 尺寸76x229/mm
- 濾片孔徑40~60um

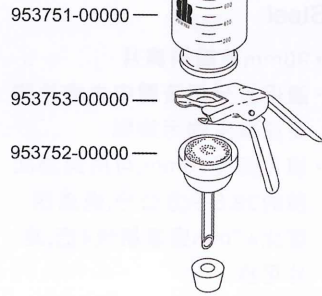

貨號	規格	價格(ea)
AK953755-00000	47mm玻璃過濾器組	7,900.00
組合配件		
AK953751-00000	玻璃漏斗47mm濾片用,300ml	5,100.00
AK953752-00001	玻璃濾片基座,47mm	7,200.00
D88M-953754047	鋁製過濾器用夾,47mm	2,000.00

KONTES 玻璃過濾器 47mm 不鏽鋼濾片

Microfiltration Assemblies, 47mm, Fritted Stainless Steel

- 47mm不鏽鋼濾片
- 適用於分析液體中之微粒物質或微生物污染物
- 濾片直徑35mm,可用過濾面積約9.6平方公分,濾片可拆
- 搭配47mm濾紙使用,銜接1000ml過濾吸引瓶(過濾吸引瓶需另購)
- 漏斗刻度由100-250ml,以25ml為一刻劃
- 不鏽鋼濾片適用於黏性溶劑或蛋白質溶劑
- 尺寸76x229/mm
- 濾片孔徑0.125mm,120mesh

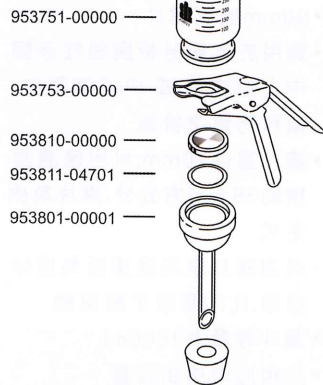

貨號	規格	價格(ea)
AK953805-00000	47mm玻璃過濾器組	15,400.00
組合配件		
AK953751-00000	玻璃漏斗47mm濾片用,300ml	5,100.00
D88M-953754047	鋁製過濾器用夾,47mm	2,000.00
AK953810-00000	不鏽鋼濾片,47mm	12,800.00
AK953811-04701	PTFE支持濾片用墊圈	220.00
AK953801-00001	玻璃基座,47mm	5,200.00

KONTES 玻璃過濾器 47mm 玻璃濾片

Microfiltration Assemblies, 47mm, Fritted Glass

- 47mm玻璃濾片
- 適用於分析腐蝕性液體中之過濾物,或HPLC溶劑中微粒物質之排除
- 濾片直徑35mm,可用過濾面積約9.6平方公分,濾片為固定式
- 過濾器基座與過濾瓶為磨砂40/35接頭,比矽膠塞更耐腐蝕
- 漏斗規格由容量300-1000ml,規格齊全
- 附磨砂三角瓶
- 濾片孔徑40~60um

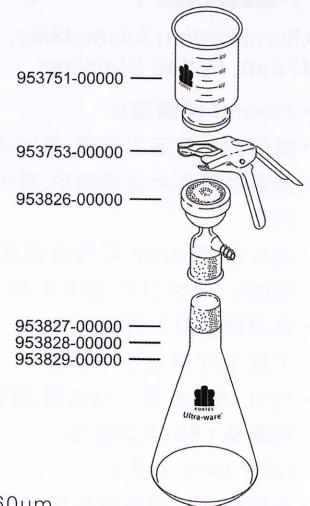

貨號	漏斗容量/三角瓶容量(ml)	價格(ea)
AK953825-00000	300/1000	29,000.00
AK953835-00000	500/2000	38,000.00
AK953845-00000	1000/4000	42,000.00
組合配件		
AK953751-00000	玻璃漏斗47mm濾片用,300ml	5,100.00
AK953771-00000	玻璃漏斗47mm濾片用,500ml	8,600.00
AK953781-00000	玻璃漏斗47mm濾片用,1000ml	10,300.00
D88M-953754047	鋁製過濾器用夾,47mm	2,000.00
AK953826-00000	玻璃濾片基座,47mm,40/35	16,200.00
AK953827-00000	磨口三角瓶,1000ml,40/35	10,200.00
AK953828-00000	磨口三角瓶,2000ml,40/35	16,400.00
AK953829-00000	磨口三角瓶,4000ml,40/35	18,900.00

KONTES 玻璃過濾器 47mm 玻璃濾片

Microfiltration Assemblies, 47mm, Fritted Glass

- 47mm玻璃濾片
- 適用於收集濾出液體,濾出液體直接儲存於血清瓶中,減少污染
- 濾片直徑35mm,可用過濾面積約9.6cm²,濾片為固定式
- 過濾器基座附玻璃側支,吸引管為PP材質螺牙接管
- 附GL45螺蓋真空抽氣瓶,瓶身可承受1.5BAR之壓力(溫度140℃以內)
- 玻璃濾片適用於一般液態物質過濾
- 濾片孔徑40~60um

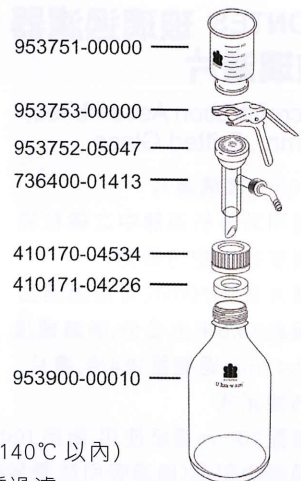

貨號	規格	價格(ea)
AK953750-05347	47mm玻璃過濾器組	27,000.00
組合配件		
AK953751-00000	玻璃漏斗47mm濾片用,300ml	5,100.00
D88M-953754047	鋁製過濾器用夾,47mm	2,000.00
AK953752-05047	玻璃濾片基座,47mm	11,000.00
AK736400-01413	側支螺牙接管,1/4" X13-425	660.00
AK410170-04534	GL-45 中孔螺蓋 中孔34mm	630.00
AK410171-04226	墊圈,矽膠/PTFE,42mm	2,200.00
AK953900-00010	真空抽氣瓶,1000ml	3,200.00

KONTES 玻璃過濾器 47mm 不鏽鋼濾片

Microfiltration Assemblies,
47mm, Fritted Stainless

- 47mm不鏽鋼濾片
- 適用於收集濾出液體,濾出液體直接儲存於血清瓶中,減少污染
- 濾片直徑35mm,可用過濾面積約9.6平方公分,濾片可拆
- 過濾器基座附玻璃側支,吸引管為PP材質螺牙接管
- 附GL45螺蓋真空抽氣瓶,瓶身可承受1.5BAR之壓力(溫度140°C以內)
- 不鏽鋼濾片適用於黏性溶劑或蛋白質溶劑
- 濾片孔徑0.125mm,120mesh

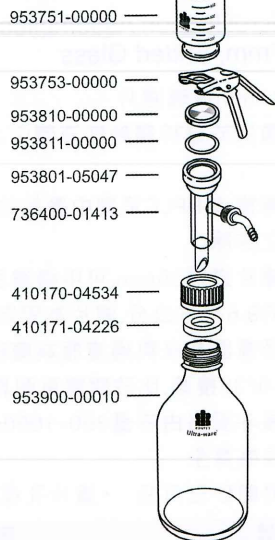

貨號	規格	價格(ea)
AK953800-05347	47mm玻璃過濾器組	29,200.00
組合配件		
AK953751-00000	玻璃漏斗47mm濾片用,300ml	5,100.00
D88M-953754047	鋁製過濾器用夾,47mm	2,000.00
AK953810-00000	不鏽鋼濾片47mm	12,800.00
AK953811-04701	PTFE支持濾片用墊圈	220.00
AK953801-05047	玻璃基座,47mm	7,100.00
AK736400-01413	側支螺牙接管,1/4" X13-425	660.00
AK410170-04534	GL-45中孔螺蓋中孔34mm	630.00
AK410171-04226	墊圈,矽膠/PTFE,42mm	2,200.00
AK953900-00010	真空抽氣瓶,1000ml	3,200.00

KONTES 玻璃過濾器 90mm 玻璃濾片

Microfiltration Assemblies,
90mm, Fritted Glass

- 90mm玻璃濾片
- 適用於分析液體中之微粒物質或微生物污染
- 濾片直徑70mm,可用過濾面積約38.5平方公分,過濾速度比47mm過濾器快4倍,濾片為固定式
- 搭配90mm濾紙使用,銜接1000ml過濾吸引瓶(過濾吸引瓶需另購)
- 漏斗刻度由300-1000ml,以50ml為一刻劃
- 玻璃濾片適用於一般液態物質過濾
- 尺寸160x350/mm

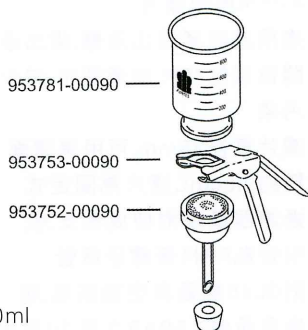

貨號	規格	價格(ea)
AK953755-00090	90mm玻璃過濾器組	43,000.00
組合配件		
AK953781-00090	玻璃漏斗90mm濾片用,1000ml	12,000.00
AK953752-00090	玻璃濾片基座,90mm	20,000.00
D88M-953754090	鋁製過濾器用夾,90mm	3,600.00

KONTES 玻璃過濾器 90mm 不鏽鋼濾片

Microfiltration Assemblies,
90mm, Fritted Stainless
Steel

- 90mm不鏽鋼濾片
- 適用於分析液體中之微粒物質或微生物污染
- 濾片直徑70mm,可用過濾面積約38.5平方公分,過濾速度比47mm過濾器快4倍,濾片可拆
- 搭配90mm濾紙使用,銜接1000ml過濾吸引瓶(過濾吸引瓶需另購)
- 漏斗刻度由300-1000ml,以50ml為一刻劃
- 不鏽鋼濾片適用於黏性溶劑或蛋白質溶劑
- 尺寸160x350/mm
- 濾片孔徑0.149mm,100mesh

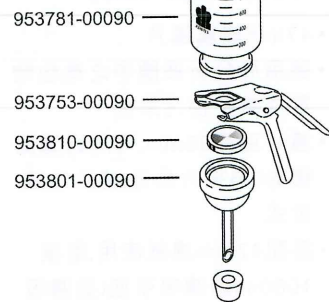

貨號	規格	價格(ea)
AK953805-00090	90mm玻璃過濾器組	48,000.00
組合配件		
AK953781-00090	玻璃漏斗90mm濾片用,1000ml	12,000.00
D88M-953754090	鋁製過濾器用夾,90mm	3,600.00
AK953810-00090	不鏽鋼濾片,90mm	25,800.00
AK953801-00090	玻璃基座,90mm	10,900.00

KONTES 玻璃過濾器 90mm 玻璃濾片

Microfiltration Assemblies,
90mm, Fritted Glass

- 90mm玻璃濾片
- 適用於大量分析腐蝕性液體中之過濾物,或HPLC溶劑中微粒物質之排除
- 濾片直徑70mm,可用過濾面積約38.5平方公分,濾片為固定式
- 過濾器基座與過濾瓶為磨砂接頭,比矽膠塞更耐腐蝕
- 漏斗容量為1000ml
- 三角瓶規格由容量1000-4000ML,規格齊全
- 附磨砂三角瓶

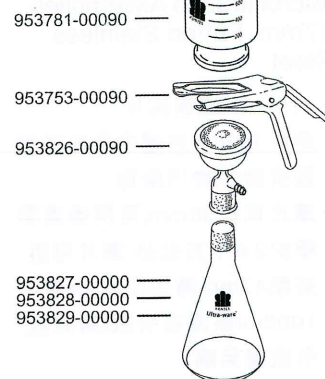

貨號	規格	價格(ea)
AK953825-00090	90mm玻璃過濾器組1000ml	68,000.00
AK953835-00090	90mm玻璃過濾器組2000ml	72,000.00
AK953845-00090	90mm玻璃過濾器組4000ml	74,000.00
組合配件		
AK953781-00090	玻璃漏斗90mm濾片用,1000ml	12,000.00
D88M-953754090	鋁製過濾器用夾,90mm	3,600.00
AK953826-00090	玻璃濾片基座,90mm,40/35	42,000.00
AK953827-00000	磨口三角瓶,1000ml,40/35	10,200.00
AK953828-00000	磨口三角瓶,2000ml,40/35	16,400.00
AK953829-00000	磨口三角瓶,4000ml,40/35	18,900.00

SYNTHWARE 玻璃過濾器 47mm

玻璃濾片

Microfiltration Assemblies,
47mm, Fritted Glass

- 47mm玻璃濾片
- 適用於分析液體中之微粒物質或微生物污染物
- 濾片直徑35mm,可用過濾面積約9.6平方公分,濾片為固定式
- 搭配47mm濾紙使用,銜接1000ml過濾吸引瓶(過濾吸引瓶需另購)
- 漏斗刻度由100-250ml,以25ml為一刻劃
- 玻璃濾片適用於一般液態物質過濾
- 尺寸76x229/mm



貨號	規格	價格(ea)
DG953755-00000	47mm玻璃過濾器組	6,200.00
組合配件		
DG953751-00000	玻璃漏斗47mm濾片用,300ml	2,400.00
DG953752-00000	玻璃濾片基座,47mm	2,800.00
D88M-953754047	鋁製過濾器用夾,47mm	2,000.00

SYNTHWARE 玻璃過濾器 47mm

玻璃濾片

Microfiltration Assemblies,
47mm, Fritted Glass

- 47mm玻璃濾片
- 適用於分析腐蝕性液體中之過濾物,或HPLC溶劑中微粒物質之排除
- 濾片直徑35mm,可用過濾面積約9.6平方公分,濾片為固定式
- 過濾器基座與過濾瓶為磨砂40/35接頭,比矽膠塞更耐腐蝕
- 漏斗刻度由100-250ml,以25ml為一刻劃
- 附磨砂40/35三角瓶1000ml



貨號	規格	價格(ea)
DG953825-00000	47mm玻璃過濾器組	7,800.00
組合配件		
DG953751-00000	玻璃漏斗47mm濾片用,300ml	2,400.00
DG953826-00000	玻璃濾片基座,47mm,40/35	3,400.00
DG953827-00000	磨口三角瓶,1000ml,40/35	4,400.00
D88M-953754047	鋁製過濾器用夾,47mm	2,000.00

KONTES 連續過濾裝置

Microfiltration Apparatus, with
Solvent Pickup Adapter

- 適用於HPLC溶劑過濾
- 以溶劑接頭取代過濾漏斗,溶劑經真空吸引直接過濾,減少溶劑傾倒時所產生之污染
- 溶劑接頭附螺牙PTFE管
- 濾片直徑35mm,可用過濾面積約9.6平方公分,濾片為固定式
- 過濾器基座與三角瓶為磨砂40/35接頭
- 三角瓶為1000ml與4000ml兩種

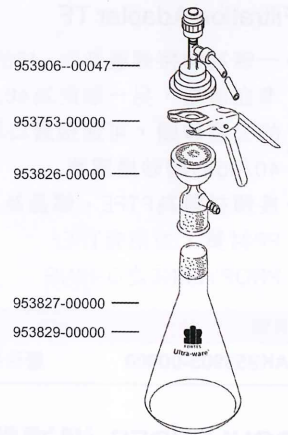

貨號	規格	價格(ea)
AK953820-01047	47mm玻璃連續過濾器組1000ml	40,000.00
AK953820-04047	47mm玻璃連續過濾器組4000ml	46,000.00
組合配件		
AK953906-00047	溶劑接頭 附OD 1/4" PTFE管	16,000.00
D88M-953754047	鋁製過濾器用夾,47mm	2,000.00
AK953826-00000	玻璃濾片基座,47mm,40/35	16,200.00
AK953827-00000	磨口三角瓶,1000ml,40/35	10,200.00
AK953829-00000	磨口三角瓶,4000ml,40/35	18,900.00

KONTES 過濾器用螺蓋接頭

Filtration Adapter

- 連接47MM與90MM的過濾器專用
- 接口一端為GL-32螺牙,另一端為GL-45螺牙
- 接頭為硼矽酸玻璃材質,吸引管為PTFE材質
- 整組接頭皆可高壓滅菌
- 不含下方接收瓶,須另購



AK179950-04532



AK953755
組裝示意圖 +AK179950

貨號	規格	價格(ea)
AK179950-04532	過濾器接頭GL45toGL32	7,200.00
組合配件		
AK179951-03213	玻璃接頭32mm	2,400.00
AK410170-04534	GL-45中孔螺蓋中孔34mm	630.00
AK410171-02916	墊圈,矽膠/PTFE,29mm	1,100.00
AK410171-04226	墊圈,矽膠/PTFE,42mm	2,200.00
AK736400-01413	側支螺牙接管,1/4" X13-425	660.00

塑膠過濾器

KONTES 過濾器用磨砂接頭

Filtration Adapter TF

- 一端為連接螺蓋為GL-45的標準血清瓶，另一端則為40/35的公磨砂頭，可連接磨口為40/35的磨砂過濾器
- 接頭材質為PTFE，螺蓋為PP材質，並附有TFE/PROPYLENE之O-RING

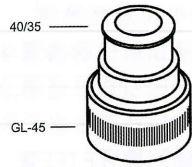

貨號	規格	價格(ea)
AK953905-00000	磨砂過濾器接頭GL45to40/35	12,700.00

BOHLENDER 過濾器 PTFE/PFA

Microfiltration, PTFE/PFA

- PTFE材質耐溫-200~250°C
- 良好的耐化學性和溫度
- 47mm濾片過濾面積13.8平方公分
- 90mm濾片過濾面積55.4平方公分
- 本體不含濾片，需另購
- 抽氣管可接內徑6-8mm真空管



貨號	漏斗容量(ml)	濾片φ(mm)	價格(ea)
AO-N165008	240	47	100,880.00
AO-N165016	500	47	131,500.00
AO-N165024	1000	90	200,320.00

BOHLENDER 過濾器用接收瓶 PFA

Microfiltration Connecting Vessels, PFA

- PFA材質耐溫-200~250°C
- 良好的耐化學性和溫度
- 需搭配AD-N1650系列過濾器使用



貨號	容量(ml)	OD x H(mm)	價格(ea)
AO-A13009	240	65.5 x 95	12,000.00
AO-A13011	500	85 x 120	18,000.00
AO-A13012	1000	106 x 151	34,000.00

BOHLENDER 過濾器

PTFE/PFA

Microfiltration, PTFE/PFA

- PTFE材質耐溫-200~250°C
- 良好的耐化學性和溫度
- 47mm濾片，過濾面積13.8平方公分
- 漏斗容量125ml，抽氣管可接內徑6-8mm真空管
- 可接磨口29/32的瓶子，本體不含濾片需另購



貨號	規格	價格(ea)
AO-N165808	47mmPTFE/PFA 過濾器組	42,240.00

BOHLENDER 過濾器用濾片 PTFE

Microfiltration Membranes, PTFE

- PTFE材質耐溫-200~250°C
- 良好的耐化學性和溫度
- 濾片厚度0.2mm
- 流量為真空度1000mbar時，使用同廠牌PTFE過濾器所測出
- 每包(pk)10片

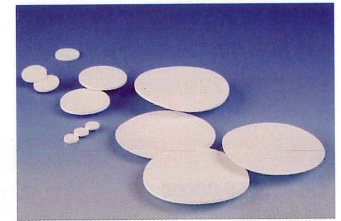

貨號	濾片孔徑(um)	濾片φ(mm)	流量(ml/min)	價格(pk)
AO-N169052	0.2	47	57	12,840.00
AO-N169056	0.45	47	148	12,840.00
AO-N169060	1	47	510	12,840.00

BOHLENDER 液體分注器 PTFE

Dispenser, PTFE

- PTFE材質耐溫-200~250°C
- 良好的耐化學性和溫度
- 可接GL45螺牙口之瓶子

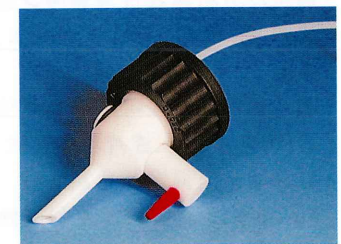

貨號	螺牙規格	活栓孔徑(mm)	排液管孔徑(mm)	價格(ea)
AO-H91810	GL 45	4	4	14,140.00

過濾吸引瓶

請參閱.....A-11



台製 EPS過濾器具 47mm

Microfiltration Assemblies, 47mm

- 過濾漏斗採用專利旋卡扣緊技術,不但安裝快速,緊密且不需使用夾具
- PES工程塑膠射出成型,產品耐衝擊能力強,且可耐高溫(180°C),能直接使用高溫高壓滅菌
- 濾膜墊片專利的導流設計,可大幅增進過濾速率,讓您花更少的時間就完成實驗
- 漏斗刻度由以50ml為一刻劃
- LF3過濾漏斗附16號矽膠塞,可銜接1000ml過濾吸引瓶(過濾吸引瓶需另購)亦可搭配專用PES接收瓶使用
- LF3a過濾漏斗具備組織培養瓶轉接器,可直接將過濾漏斗皆在培養瓶上加快過濾實驗的效率。
- LF5,LF5a 不含蓋子。



貨號	D9ET-19700001	D9ET-19700003	D9ET-19700002	D9ET-19700004
型號	LF3	LF5	LF3a	LF5a
漏斗材質	PES	PES	PES	PES
基座材質	PES	PES	PC	PC
濾膜墊片材質	PP	PP	PP	PP
注射式過濾器	PTFE 25 mm, 0.2 um	PTFE 25 mm, 0.2 um	PTFE 25 mm, 0.2 um	PTFE 25 mm, 0.2 um
漏斗容積	300 ml	500 ml	300 ml	500 ml
濾膜直徑	47 mm	47 mm	47 mm	47 mm
有效過濾面積	12.5 cm ²	12.5 cm ²	12.5 cm ²	12.5 cm ²
價格 (e a)	5,000.00	4400.00	4,800.00	4,400.00

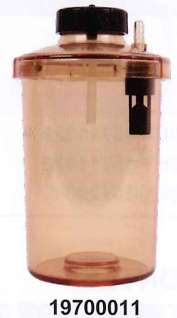

選購配件

貨號	規格	價格(ea)
D9ET-19700011	PES接收瓶 1200 ml, 刻度100 ml	5,800.00
D9ET-19422501	注射式過濾器 25 mm, 0.2 um	70.00
D9ET-19700037	濾膜墊片 47 mm	700.00

PALL 47mm 磁性過濾器

Magnetic Filter Funnel 47mm

- 獨特磁性密封方式,不需使用夾具
- 濾片直徑35mm,可用過濾面積約9.6cm²
- 本體為Polyphenylsulfone塑膠材質,耐化學性佳
- 搭配47mm濾紙用,銜接過濾吸引瓶或多連式過濾座(過濾吸引瓶及過濾器需另購)
- 整組可高溫高壓蒸氣滅菌121°C



貨號	容量(ml)	價格(ea)
D9ET-4247	150	9,000.00
D9ET-4242	300	8,400.00
D9ET-4238	500	12,000.00

台製 不銹鋼漏斗

Vacuum Filtration

- SS316不銹鋼材質
- 可搭配過濾吸引瓶或多連式過濾座使用
- 使用濾紙直徑47mm
- 500ml過濾漏斗僅適用於2000ml以上的過濾吸引瓶上



貨號	濾杯容量(ml)	價格(ea)
D9ET-16710310	100	11,800.00
D9ET-16710330	300	12,800.00
D9ET-16710350	500	15,000.00

真空吸引器

請參閱.....G-106



台製 多連式過濾座

Vacuum Filtration

- 每一個過濾孔均有獨立的控制開關
- 可搭配玻璃或塑膠,不銹鋼等不同型的過濾漏斗
- 可高溫高壓滅菌



貨號	過濾孔數	材質	尺寸	價格(ea)
D9ET-16711023	3	不銹鋼	44.5Lx12.9Wx15H/cm	50,000.00
D9ET-16711026	6	不銹鋼	68.5Lx12.9Wx15H/cm	94,000.00
D9ET-16720043	3	鋁	39.5Lx15Wx13.7H/cm	22,000.00

KONTES
不鏽鋼過濾座

Filtration Manifold

- 過濾座為不鏽鋼材質,支座部分有PTFE披覆,可防止強酸侵蝕
- 所有規格之過濾座皆有三方活栓,活栓塞為PTFE材質
- 過濾之萃取物可直接蒐集在容器內
- 每組過濾座皆包含過濾器

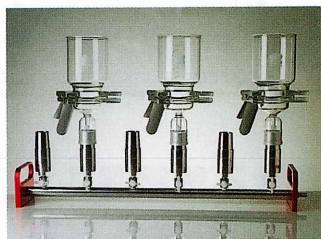

貨號	規格	價格(ea)
AK971000-01047	單座 47mm	82,000.00
AK971000-03047	三座 47mm	164,000.00
AK971000-06047	六座 47mm	320,000.00

真空幫浦
請參閱.....G-103



台製 多連式過濾座

Vacuum Filtration

- 每一個過濾孔均有獨立的控制開關
- 可搭配不鏽鋼不同容量的過濾杯
- 適用47mm濾紙



貨號	規格	尺寸	價格(ea)
D9ET-16710323	3孔 不鏽鋼底座	44.5Lx12.9Wx12.5H/cm	50,000.00
D9ET-16710326	6孔 不鏽鋼底座	68.5Lx12.9Wx12.5H/cm	94,000.00
D9ET-16710361	100ml 濾杯		5,600.00
D9ET-16710363	300ml 濾杯		6,600.00
D9ET-16710365	500ml 濾杯		8,200.00
D9ET-16710311	100ml 濾杯專用蓋		1,900.00
D9ET-16710313	300ml 濾杯專用蓋		1,900.00
D9ET-16710315	500ml 濾杯專用蓋		2,200.00



微生物檢測過濾設備示意圖

本生燈
請參閱.....G-12



KONTES NMR Tube 放置架

NMR Sample Tube Rack

- 尺寸8.3x4.5x8.75/in



貨號	孔數	價格(set)
AK897080-00005	72 5mm用	4,200.00

KONTES NMR Tube 10mm

NMR Tube

- 每盒(bx)一支

貨號	頻率(MHz)	L(in)	價格(bx)
AK897335-00000	>360	7	2,900.00
AK897330-00000	>150	7	2,500.00
AK897325-00000	80	7	2,100.00
AK897320-00000	60	7	1,500.00

KONTES NMR Tube 5mm

NMR Tube

- 每bx5支(AK897193每bx25支)

貨號	頻率(MHz)	L(in)	價格(bx)
AK897240-00000	>400	7	5,900.00
AK897240-00008	>400	8	6,500.00
AK897240-00009	>400	9	7,100.00
AK897235-00000	360	7	4,400.00
AK897235-00008	360	8	4,800.00
AK897235-00009	360	9	5,300.00
AK897230-00000	300	7	3,760.00
AK897230-00008	300	8	4,200.00
AK897230-00009	300	9	4,700.00
AK897225-00000	200	7	3,760.00
AK897225-00008	200	8	4,100.00
AK897225-00009	200	9	4,700.00
AK897220-00000	150	7	2,840.00
AK897220-00008	150	8	3,100.00
AK897220-00009	150	9	3,500.00
AK897205-00000	100	7	2,300.00
AK897205-00008	100	8	2,600.00
AK897205-00009	100	9	2,960.00
AK897200-00000	80	7	1,980.00
AK897200-00008	80	8	2,100.00
AK897200-00009	80	9	2,200.00
AK897193-00000	60	7	6,200.00

KIMBLE & CHASE

短腳漏斗

Funnel, Short Stem

- KG-33硼矽酸玻璃材質
- 漏斗壁厚度一致,可耐化學溶劑侵蝕,堅固耐用
- 獨創58°斜角加強液體流速
- 使用濾紙直徑需大於漏斗IDx2x0.8



貨號	ID(mm)	腳長(mm)	腳徑(mm)	價格(ea)
AK28950-00025	25	40	6	240.00
AK28950-00035	35	50	6.5	320.00
AK28950-00045	45	50	6.5	320.00
AK28950-00055	55	63	8	440.00
AK28950-00065	65	63	8	480.00
AK28950-00075	75	75	8	480.00
AK28950-00090	90	97	9	530.00
AK28950-00100	100	97	9	660.00

短腳漏斗 經濟型

Funnel, Short Stem

- 硼矽酸玻璃製成

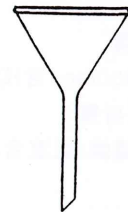

貨號	ID(mm)	ea/bx	價格(ea)
DG1504-05	50	12	電洽
DG1504-10	60	12	電洽
DG1504-15	75	12	電洽
DG1504-20	90	12	電洽
DG1504-25	100	8	電洽
DG1504-30	120	2	電洽
DG1504-35	150	2	電洽

KIMBLE & CHASE 長腳漏斗

Funnel, Long Stem

- KG-33硼矽酸玻璃材質
- 漏斗壁厚度一致,可耐化學溶劑侵蝕,堅固耐用
- 使用濾紙直徑需大於漏斗IDx2x0.8
- 使用濾紙直徑需大於漏斗IDx2x0.8
- 55~100mm 58°斜角加強液體流速
- 150~250mm 60°斜角加強液體流速

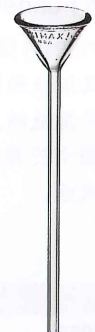

貨號	ID(mm)	腳長(mm)	腳徑(mm)	價格(ea)
AK28900-00055	55	150	8	350.00
AK28900-00065	65	150	8	380.00
AK28900-00075	75	150	8	400.00
AK28900-00100	100	150	9	570.00
AK28980-00150	150	150	15	3,200.00
AK28980-00200	200	150	19	5,200.00
AK28980-00250	250	150	25	7,000.00

VITLAB 塑膠漏斗

Funnel, PP

- PP材質,可耐120°C 高壓滅菌
- 漏斗錐部為60°角

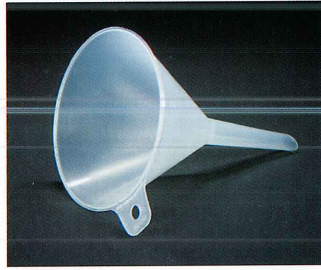

貨號	OD(mm)	腳徑 x 腳長 x H(mm)	ea/pk	價格(ea)
BV-40894	30	1.5 x 25 x 45	24	30.00
BV-41094	30	4 x 25 x 47	24	30.00
BV-41194	40	4 x 35 x 65	24	40.00
BV-41294	50	7 x 43 x 85	24	40.00
BV-41394	75	6 x 55 x 110	12	50.00
BV-41494	100	8 x 77 x 155	12	80.00
BV-41594	120	11 x 90 x 180	12	110.00
BV-41694	150	15 x 95 x 220	12	170.00

VITLAB 大型漏斗

Large Funnel, PP, with Filter

- PP材質
- 直徑400mm(含)以上為HDPE材質
- 附不鏽鋼/鋁混合材質濾網



貨號	OD(mm)	腳徑 x H(mm)	價格(ea)
BV-41794C	200	22 x 200	600.00
BV-41894C	250	30 x 260	860.00
BV-41994C	350	35 x 440	1,560.00
BV-42294C	400	42 x 365	3,400.00
BV-42393C	430	37 x 420	4,500.00
BV-42099	50	不鏽鋼濾網	300.00

VITLAB 螺旋快速漏斗

Urbanti Funnel, TPX

- TPX(PMP)材質
- 螺旋溝加快液體流速
- 當使用濾紙時,螺旋溝可防止氣體卡於濾紙與漏斗間,加快流速



貨號	OD(mm)	腳徑 x 腳長 x H(mm)	價格(ea)
BV-325095	51	3 x 150 x 195	400.00
BV-325195	70	3 x 150 x 210	460.00
BV-325295	100	7 x 108 x 198	640.00
BV-325395	140	10 x 132 x 247	2,300.00
BV-325495	196	20 x 155 x 315	2,800.00

漏斗架

請參閱.....A-96

日製 不鏽鋼漏斗

S.S. Funnel

- SUS304不鏽鋼製

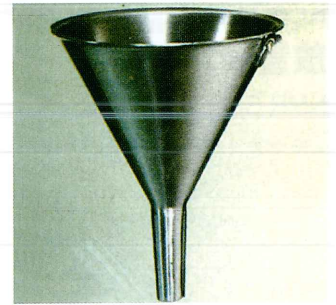

貨號	OD x 管徑(cm)	價格(ea)
C8FS-21001	8 x 1.2	2,980.00
C8FS-21002	10 x 1.5	3,260.00
C8FS-21003	12 x 1.5	3,500.00
C8FS-21004	15 x 1.5	3,820.00
C8FS-21005	18 x 2.0	4,800.00
C8FS-21006	20 x 2.5	5,320.00

KIMBLE & CHASE 粉體漏斗

Funnel, Filling, Powder

- KG-33硼矽酸玻璃材質
- 漏斗腳寬短,適用於粉狀固體
- 漏斗壁厚度一致,可耐化學溶劑侵蝕,堅固耐用
- 腳長35mm
- 規格由內徑60-150mm



貨號	ID(mm)	腳徑(mm)	價格(ea)
AK29020-00060	60	13	360.00
AK29020-00080	80	15	400.00
AK29020-00100	100	18	600.00
AK29020-00125	125	19	1,100.00
AK29020-00150	150	19	2,100.00

VITLAB 粉體漏斗

Powder Funnel, PP

- PP材質,可耐120°C 高壓滅菌
- 漏斗錐部為60°角
- 漏斗腳短寬,適用於粉狀固體,亦適用於化學溶劑



貨號	OD(mm)	腳徑 x 腳長 x H(mm)	ea/pk	價格(ea)
BV-70794	65	15 x 25 x 68	10	80.00
BV-70894	80	21 x 25 x 75	10	120.00
BV-70994	100	22 x 20 x 94	10	130.00
BV-71094	120	26 x 20 x 110	10	160.00
BV-71194	150	28 x 22 x 138	5	240.00

不鏽鋼漏斗架

請參閱.....A-96

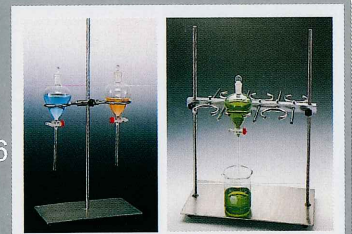

KIMBLE & CHASE 梨型分液漏斗

Funnel, Separatory, Pear-Shaped, PTFE Stopcock

- KG-33 硼矽酸玻璃材質
- 附PE塑膠磨砂塞, PTFE活栓
- 腳長60mm
- 規格由容量125~2000ML



貨號	容量(ml)	磨砂塞(號)	價格(ea)
AK29049F-00125	125	#22	4,300.00
AK29049F-00250	250	#22	5,100.00
AK29049F-00500	500	#27	5,800.00
AK29049F-01000	1000	#27	7,600.00
AK29049F-02000	2000	#38	11,000.00

KIMBLE & CHASE 茶色梨型分液漏斗

Funnel, Separatory, Pear-Shaped, RAY-SORB, PTFE Stopcock

- KG-33 硼矽酸玻璃材質
- 瓶塞與活栓皆為PTFE材質
- 250ml以下瓶塞為#22, 500ml為#27
- RAY-SORB材質可保護量瓶中
之物質免於短波光之侵害
- 規格由容量125~500ML • 腳長60mm



貨號	容量(ml)	磨砂塞(號)	價格(ea)
AK29052F-00125	125	#22	7,600.00
AK29052F-00250	250	#22	8,400.00
AK29052F-00500	500	#27	9,960.00

梨型分液漏斗

Funnel, Separatory, Pear-Shaped, PTFE Stopcock

- 附玻璃磨砂塞, PTFE活栓
- 經由活栓之開關與大口徑之腳
徑, 使液體流經漏斗腳時可完整
的被分離, 凸顯其分液效果



貨號	容量(ml)	活栓孔徑mm	磨砂塞(號)	價格(ea)
DG29048F-00030	30	2	#13	700.00
DG29048F-00060	60	2	#16	840.00
DG29048F-00125	125	2	#22	1,100.00
DG29048F-00250	250	4	#22	1,200.00
DG29048F-00500	500	4	#27	1,560.00
DG29048F-01000	1000	4	#27	2,000.00
DG29048F-02000	2000	6	#38	電洽
DG29048F-03000	3000	6	#38	電洽
DG29048F-04000	4000	6	#38	電洽
DG29048F-05000	5000	6	#38	電洽

梨型分液漏斗

Funnel, Separatory, Pear-Shaped, PTFE Stopcock

- 附PTFE塞, PTFE活栓
- 經由活栓之開關與大口徑之腳
徑, 使液體流經漏斗腳時
可完整的被分離, 凸顯其分
液效果



貨號	容量(ml)	活栓孔徑mm	磨砂塞(號)	價格(ea)
DG29049F-00030	30	2	#13	800.00
DG29049F-00060	60	2	#16	960.00
DG29049F-00125	125	2	#22	1,200.00
DG29049F-00250	250	4	#22	1,300.00
DG29049F-00500	500	4	#27	1,660.00
DG29049F-01000	1000	4	#27	2,200.00

梨型分液漏斗 經濟型

Funnel, Separatory, Pear-Shaped

- 附玻璃磨砂塞, PTFE活栓或玻
璃栓
- 經由活栓之開關與大口徑之腳
徑, 使液體流經漏斗腳時可完整
的被分離, 凸顯其分液效果



貨號	容量(ml)	活栓材質	價格(ea)
DG1543-03	60	玻璃栓	電洽
DG1543-05	125	玻璃栓	電洽
DG1543-10	250	玻璃栓	電洽
DG1543-15	500	玻璃栓	電洽
DG1543-20	1000	玻璃栓	電洽
DG1543-50	60	TF栓	電洽
DG1543-55	125	TF栓	電洽
DG1543-60	250	TF栓	電洽
DG1543-65	500	TF栓	電洽
DG1543-70	1000	TF栓	電洽

球型分液漏斗 經濟型

Funnel, Separatory

- 附玻璃磨砂塞, PTFE活栓或玻璃栓
- 經由活栓之開關與大口徑之腳徑, 使液體流經漏斗腳時可完整的被分離, 凸顯其分液效果



貨號	容量(ml)	活栓材質	價格(ea)
DG1542-05	60	玻璃栓	電洽
DG1542-10	125	玻璃栓	電洽
DG1542-15	250	玻璃栓	電洽
DG1542-20	500	玻璃栓	電洽
DG1542-25	1000	玻璃栓	電洽
DG1542-55	60	TF栓	電洽
DG1542-60	125	TF栓	電洽
DG1542-65	250	TF栓	電洽
DG1542-70	500	TF栓	電洽
DG1542-75	1000	TF栓	電洽

台製 直筒型分液漏斗

Funnel, Separatory, Cylindrical, PTFE Stopcock

- 加工品
- 附玻璃磨砂塞, PTFE活栓
- 腳長60mm

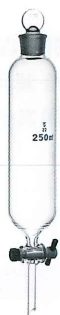

貨號	容量(ml)	活栓(#)	磨砂塞(號)	價格(ea)
DG29033F-00060	60	2	#16	1,800.00
DG29033F-00125	125	2	#22	1,900.00
DG29033F-00250	250	2	#22	2,300.00
DG29033F-00500	500	4	#27	2,700.00
DG29033F-01000	1000	4	#27	3,000.00

直筒型等壓分液漏斗

Funnel, Separatory, Addition, PTFE Stopcock

- PTFE活栓
- 附等壓管, 使分液漏斗與接收瓶內部空氣對流
- 附刻度, 不附蓋

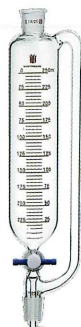

貨號	容量(ml)	活栓孔徑mm	上下磨口(號)	價格(ea)
DG29036F-20060	60	2	24/40	1,100.00
DG29036F-20125	125	2	24/40	1,600.00
DG29036F-20250	250	2	24/40	1,900.00
DG29036F-20500	500	4	24/40	2,200.00
DG29036F-21000	1000	4	24/40	3,000.00

蒸餾裝置

Distilling Apparatus

- 加工品
- 適用於一般蒸餾或酚類蒸餾
- 蒸餾瓶為平底, 瓶口與側支口為磨砂加工, 附玻璃瓶栓
- 冷凝管為蛇型上磨口冷凝管
- 規格由容量500-5000ML



貨號	容量(ml)	價格(ea)
DG21500-00500	500	3,000.00
DG21500-01000	1000	3,400.00
DG21500-02000	2000	電洽
DG21500-05000	5000	電洽

KIMBLE & CHASE

蒸餾燒瓶

Flask, Distilling, Engler

- KG-33硼矽酸玻璃材質
- 燒瓶側支與瓶身呈75°角, 位於瓶底上方約137±3mm處
- 總高214mm側支直徑7mm



貨號	容量(ml)	價格(ea)
AK26015-00125	125	880.00
DG26015Z-000125	125 加工製品	電洽

蒸餾裝置

DISTILLATION SOLVENT REPURIFICATION

- 加工訂製品

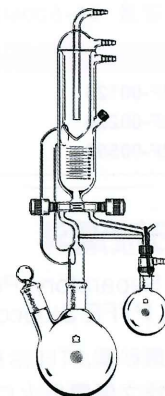

貨號	價格(ea)
KZ547600	電洽

硬殼加熱包
請參閱.....G-24



微量蒸餾裝置

Kits, Labset Assembly

- 含 14 件精細裝備, 專為有機化學實驗設計
- 舉凡蒸餾, 分餾等功能甚多
- 每組包含如下配件
 1. Y型連接管
 2. 連接管 75度
 3. 真空抽氣連接管
 4. 溫度計插管
 5. 直型冷凝管 190mm/200mm
 6. 磨口圓底燒瓶 25ml, 50ml, 100ml, 250ml, 500ml
 7. 分液漏斗 125ml
 8. 玻璃塞
 9. 玻璃吸管

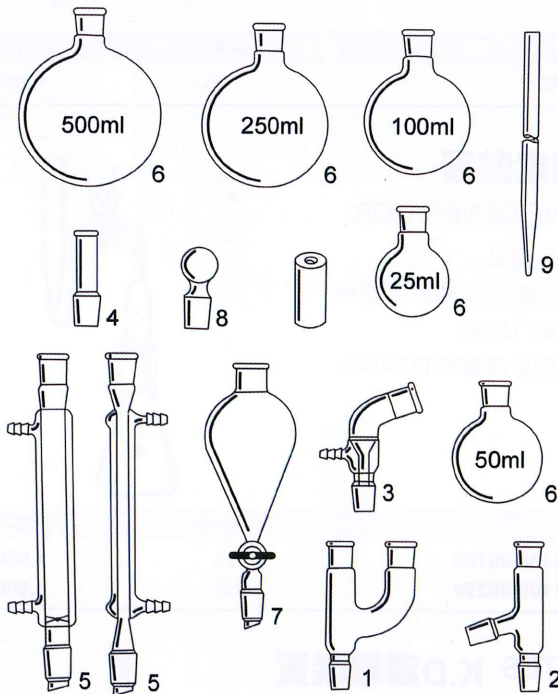

貨號	磨口(吋)	價格(set)
DG269320-0000	14/20	6,000.00
DG269800-0000	19/22	6,400.00
DG33820-00099	24/40	6,800.00

實驗室組合架
請參閱.....A-96



雙層反應槽系統組

REACTION System, JACKETED

- 用於常壓或真空反應, 具加料及攪拌洩料功能
- DURAN玻璃製成, 容量有 6, 10, 20, 30L, 具雙層保溫夾套(控溫須搭配水浴器使用), 下方具 PTFE 材質洩料閥
- 槽蓋大小有 LF150 及 LF200 兩種, 上有 4 孔,
 1. 中間孔為搭配攪拌器用, 磨口規格 45/40.
 2. 左側孔磨口 29/32, 45 度角, 用於搭配加料漏斗
 3. 右側孔接口 KF50, 45 度角, 用於回流管用
 4. 前測口磨口 14/23, 用於接溫控器溫度計用
- 另有多種反應槽體及組合架, 請來電洽詢



貨號	容量	槽口	價格(set)
AZ-6270485	6 L	LF150	電洽
AZ-6270488	10 L	LF150	電洽
AZ-6270494	20 L	LF150	電洽
AZ-6270585	6 L	LF200	電洽
AZ-6270588	10 L	LF200	電洽
AZ-6270594	20 L	LF200	電洽
AZ-6270597	30 L	LF200	電洽

索氏脂肪抽出器

Extraction Apparatus, Soxhlet

- 加工訂製品
- 裝置共包含三部分：
上段冷凝管
中段萃取管(Soxhlet索氏管)
底部為平底燒瓶
皆以磨砂方式銜接,緊密度高



貨號	容量(ml)	價格(ea)
DG24005-00125	125	2,800.00
DG24005-00250	250	2,900.00
DG24005-00500	500	3,500.00
DG24005-01000	1000	5,400.00

脂肪抽出器上段

Extraction Condenser Only

- 加工製品
- 為索氏脂肪抽出器套件之上段
冷卻管
- 用於冷凝

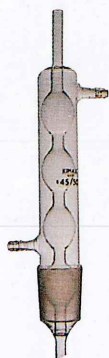

貨號	規格	磨口(吋)	價格(ea)
DG24027-00125	125ml用	45/50	1,000.00
DG24027-00250	250ml用	45/50	1,040.00
DG24027-00500	500ml用	55/50	1,160.00
DG24027-01000	1000ml用		2,400.00

脂肪抽出器中段

Extraction Tube Only

- 加工製品
- 為索氏脂肪抽出器套件之中
段萃取管
- 內置濾筒用於萃取樣品
- 下磨砂口 24/40



貨號	規格	上磨口(吋)	價格(ea)
DG24071-00125	125ml用	45/50	1,600.00
DG24071-00250	250ml用	45/50	1,600.00
DG24071-00500	500ml用	55/50	1,700.00
DG24071-01000	1000ml用		2,400.00

COD迴流裝置

COD Glassware

- 裝置共包含2部分:球型冷凝管,
及平底燒瓶,皆以磨砂方式銜
接,緊密度高
- 可搭配多孔式COD加熱爐使用
- 磨砂口 24/40

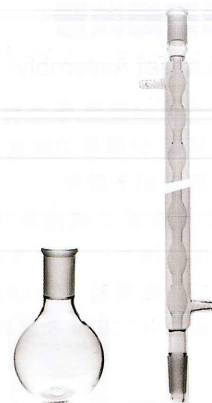

貨號	容量(ml)	價格(set)
DG-00001	250	1,200.00

砷測定裝置

ARSINE GENERATOR

- 加工訂製品
- 需另搭配球型磨砂接頭與
磨砂夾 12WS
- 三角瓶標準磨砂口 24/40

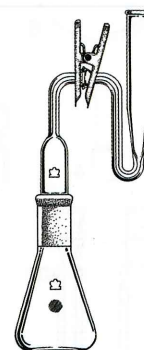

貨號	容量(ml)	價格(ea)
DG241100-00125	125	1,900.00
DG241100-00250	250	1,900.00

KONTES K.D濃縮裝置

Evaporative Concentrator,
Kuderna-Danish

- 專為濃縮溶於有機溶劑中之樣本
設計
- 極適用於有機溶劑(如乙醚,乙烷
等)分析之前置準備工作
- 裝置共包含三部分,皆以磨砂方式
銜接,緊密度高
- 上段磨口 19/22,下段磨口 24/40

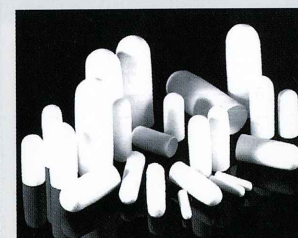

貨號	容量(ml)	L(mm)	價格(set)
AK570025-0250	250	560	15,600.00
AK570025-0500	500	600	16,000.00

纖維濾筒
請參閱...F-10

KIMBLE & CHASE 因賀夫錐形沉澱管 不附台

Imhoff Cone

- KG-33硼矽酸玻璃製成
- 管壁堅固,管尖部分刻度清晰數據易讀,刻度標示量等於內容量
- 長度大約為415mm,管口直徑約為108mm
- 主要用於量測污水中之懸浮物含量



貨號	容量(ml)	刻度(ml)	誤差(±ml)	價格(ea)
AK19000-01000	1000	0-2/0.1	0-0.5/0.1	9,000.00
		2-10/0.5	0.5-2/0.2	
		10-40/1	2-5/0.25	
			5-10/0.5	
			10-40/1.00	
			1000/10.00	

Kartell 塑膠圓錐沉澱管

Sedimentation Cone, SAN

- SAN材質,清澈透明
- 英霍夫錐形管形式(IMHOFF CONE)
- 附刻度,管尖為螺蓋,利於清洗
- 適用於測定水中沉降物體積
- 不含沉澱管架
- 管口直徑125mm,長度480mm

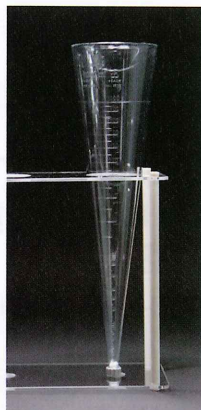

貨號	容量(ml)	刻度(ml)	價格(ea)
BK-1055	1000	0-2/0.1	1,700.00
		2-10/0.5	
		10-40/1	
		40-100/2	
		100-1000/50	

Kartell 塑膠圓錐沉澱管架

Sedimentation Cone Rack, PMMA

- PMMA材質
- 可放置2支沉澱管
- 本架不含沉澱管

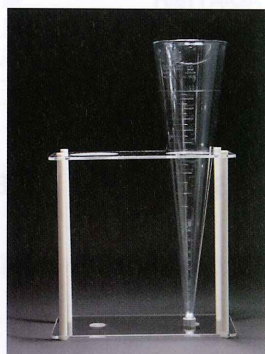

貨號	孔	L x W x H(mm)	價格(ea)
BK-1056	2	300 x 150 x 294	3,500.00

Kartell 乾燥管

Drying Tube, PE

- PE材質
- 方便使用的氣體乾燥管
- 兩個末端皆可開啟放入乾燥劑或棉花
- 外接管內徑8-10/mm
- 可搭配真空幫浦使用,減少水氣吸入幫浦內

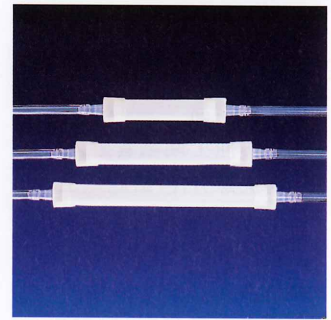

貨號	管徑 x L(mm)	全長(mm)	價格(ea)
BK-446	20 x 100	170	130.00
BK-447	20 x 150	220	140.00
BK-448	20 x 200	270	160.00

乾燥塔

Cylinder, Drying Tower

- 進口硼矽酸玻璃加工
- 底部放入氯化鈣或其他固體試劑來乾燥或純化氣體
- 瓶口磨口為34/28,上下端側支接管為8MM



貨號	容量(ml)	價格(ea)
DG19505-00250	250	電洽
DG19505-00300	300	電洽

乾燥管

TUBE DRYING

- 加工訂製品
- U型, 玻璃磨砂塞

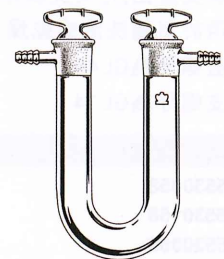

貨號	價格(ea)
KZ891000	電洽

氣體洗滌瓶

Bottle, Gas Washing

- 加工訂製品
- 氣體由瓶上端細管注入,經由清洗媒介,再由瓶身上端之側支排出,完成洗滌作業
- 適用於氣體洗滌或乾燥
- 磨口為34/28
- 規格由容量125-1000ML
- DG15060為無濾片
DG28220為有濾片



貨號	容量(ml)	H/mm	價格(ea)
DG15060-00125	125	308	電洽
DG15060-00250	250	328	電洽
DG15060-00500	500	400	電洽
DG15060-01000	1000		電洽
DG28220-01251	125	308	電洽
DG28220-02501	250	328	電洽
DG28220-05001	500	400	電洽
DG28220-10001	1000		電洽

氣體洗滌瓶

Bottle, Gas Washing

- 加工製品
- 硼矽酸玻璃製成
- 氣體由瓶上端細管注入,經由清洗媒介,再由瓶身上端之側支排出,完成洗滌作業
- 適用於氣體洗滌或乾燥
- 上蓋螺牙為GL45
- 側支螺牙為GL14

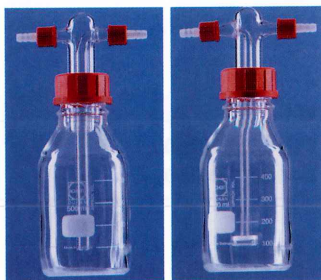

貨號	容量(ml)	價格(ea)
AZ-5530058	500	電洽
AZ-5530158	500 附濾片	電洽
AZ-5530059	1000	電洽
AZ-5530159	1000 附濾片	電洽

SANPLATEC 氣體洗滌瓶 PFA 日製

Gas Wash Bottle, wide mouth, PFA

- PFA材質耐溫-200~250℃
- 良好的耐化學性和溫度
- PTFE 過濾球:直徑25mm, 孔徑10um
- PFA管: 外徑8mm



貨號	容量(ml)	價格(ea)
AS-18149	100	19,000.00
AS-18150	250	20,000.00
AS-18151	500	23,200.00
AS-18152	1000	30,000.00

氣體洗滌瓶

GAS WASHING BOTTLE

- 加工訂製品
- 氣體洗滌瓶附直型通氣濾管, 上端為橡皮管用接管

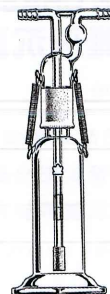

貨號	價格(ea)
KZ657250	電洽

氣體洗滌瓶

GAS WASHING BOTTLE

- 加工訂製品
- 氣體洗滌瓶附濾片, 上端為橡皮管用接管

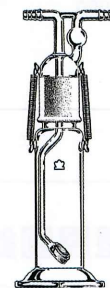

貨號	價格(ea)
KZ657750	電洽

BOHLENDER 氣體洗滌瓶

GAS-Wash Bottle, FEP/PFA

- FEP/PFA材質, 良好的耐化學性和溫度
- 管型為FEP材質
- 瓶型為PFA材質
- 濾管管徑8mm, 孔徑3um



貨號	容量(ml)	H(mm)	價格(ea)
AO-A11704	管型 500	400	42,000.00
AO-A11708	管型 1000	700	56,000.00
AO-A11801	瓶型 250	175	28,000.00
AO-A11802	瓶型 500	200	36,000.00
AO-A11803	瓶型 1000	240	40,000.00

氣體取樣管

GAS SAMPLING TUBE

- 加工訂製品
- 二端活栓皆為PTFE材質

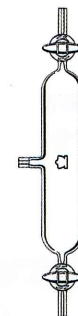

貨號	價格(ea)
KZ653100	電洽

層析管

COLUMN CHROMATOGRAPHY

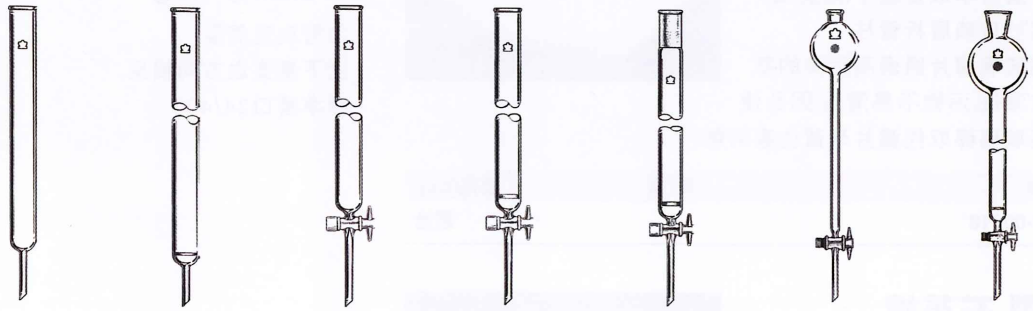

貨號	KZ420300	KZ420320	KZ420530	KZ420540	KZ420550	KZ420280	KZ420290
濾片		●		●	●		●
T F 活栓			●	●	●	●	●
磨口					●		
價格 (e a)	電洽	電洽	電洽	電洽	電洽	電洽	電洽

參考訂製規格如下,另可依需求訂製尺寸

內徑 (mm)	13	15	19	22	26	31	36	41
管身長度 (mm)								
200	●	●	●	●				
250	●	●	●	●				
300	●	●	●	●	●	●	●	●
350	●	●	●	●	●	●	●	●
400	●	●	●	●	●	●	●	●
450	●	●	●	●	●	●	●	●
500				●	●	●	●	●

內徑 (mm)	13	15	19	22	26	31	36	41
圓球容量 (ml)								
100	●							
250	●	●	●	●	●	●		
500			●	●	●	●	●	●

玻璃濾片孔徑規格

孔號	ISO 4793規格	孔徑 um	使用說明
1	P160	100-160	粗略過濾, 液體氣體分散, 氣體洗滌
2	P100	40-100	預濾, 水銀過濾, 預先粗略過濾的結晶物
3	P40	16-40	較精細之預濾, 氣體過濾

PYREX 玻璃棉

Fiber Glass

- 在層析萃取實驗中,用於填塞於玻璃層析管柱
- 因玻璃濾片通過高污染的萃取液後,污物不易清洗,因此使用玻璃棉取代濾片來留住吸附劑



貨號	磅/盒	價格(bx)
BP-00018	1	電洽

台製 石英棉

Fiber Quartz Glass

- 在層析萃取實驗中,用於填塞於玻璃層析管柱
- 因玻璃濾片通過高污染的萃取液後,污物不易清洗,因此使用石英棉取代濾片留住吸附劑
- 每包(pk)10g包裝



貨號	pk	價格(pk)
BP-00019	1	2,600.00

直型冷凝管

Condenser, Liebig

- 內管為直筒型
- 標準磨口 24/40

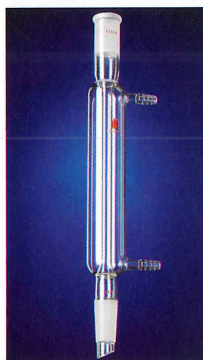

貨號	磨口	冷卻段長/mm	側管OD/mm	價格(ea)
DG18140-11200	14/20	200	8	550.00
DG18140-22200	24/40	200	10	560.00
DG18140-22300	24/40	300	10	600.00
DG18140-22400	24/40	400	10	640.00
DG18140-22500	24/40	500	10	1,000.00

直型冷凝管 附螺芽接管

Condenser, Liebig

- 附可拆式側枝螺芽接管



貨號	磨口	冷卻段長/mm	側管OD/mm	價格(ea)
DG18140-22200C	24/40	200	8	760.00
DG18140-22300C	24/40	300	8	800.00
DG18140-22400C	24/40	400	8	840.00

直型冷凝管
經濟型

Condenser, Liebig

- 內管為直筒型
- 上下側支之方向相反
- 標準磨口 24/40



貨號	磨口	L/mm	價格(ea)
DG5021-05	上下磨口	200	電洽
DG5021-10	上下磨口	300	電洽
DG5021-15	上下磨口	400	電洽
DG5021-20	上下磨口	500	電洽
DG5028-05	下磨口	200	電洽
DG5028-10	下磨口	300	電洽
DG5028-15	下磨口	400	電洽
DG5028-20	下磨口	500	電洽

球型冷凝管

Condenser, Allihn

- 內管為連續球狀型
- 標準磨口 24/40



貨號	磨口	冷卻段長/mm	側管OD/mm	價格(ea)
DG18260-11120	14/20	120	8	580.00
DG18260-22200	24/40	200	10	680.00
DG18260-22300	24/40	300	10	700.00
DG18260-22400	24/40	400	10	760.00

球型冷凝管 附螺芽接管

Condenser, Allihn

- 附可拆式側枝螺芽接管

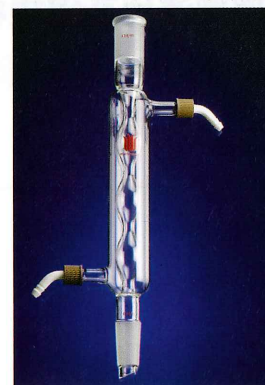

貨號	磨口	冷卻段長/mm	側管OD/mm	價格(ea)
DG18260-22200C	24/40	200	8	1,200.00
DG18260-22300C	24/40	300	8	1,400.00
DG18260-22400C	24/40	400	8	1,600.00

球型冷凝管 經濟型

Condenser, Allihn

- 內管為連續球狀型
- 上下側支之方向相反
- 標準磨口 24/40



貨號	磨口	L/mm	價格(ea)
DG5022-05	上下磨口	200	電洽
DG5022-10	上下磨口	300	電洽
DG5022-15	上下磨口	400	電洽
DG5022-20	上下磨口	500	電洽
DG5029-05	下磨口	200	電洽
DG5029-10	下磨口	300	電洽
DG5029-15	下磨口	400	電洽
DG5029-20	下磨口	500	電洽

蛇型冷凝管

Condenser, Graham

- 內管為環型螺旋狀
- 上下側支方向相反
- 標準磨口 24/40



貨號	磨口	冷卻段長/mm	側管OD/mm	價格(ea)
DG18360-11120	14/20	120	8	800.00
DG18360-22200	24/40	200	8	900.00
DG18360-22300	24/40	300	10	980.00
DG18360-22400	24/40	400	10	1,120.00
DG18360-22500	24/40	500	10	1,240.00

蛇型冷凝管 附螺芽接管

Condenser, Graham

- 附可拆式側枝螺芽接管

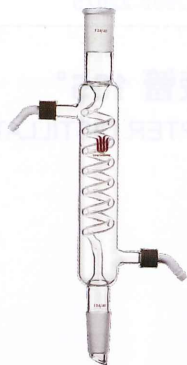

貨號	磨口	冷卻段長/mm	側管OD/mm	價格(ea)
DG18360-22200C	24/40	200	8	1,500.00
DG18360-22300C	24/40	300	8	1,660.00
DG18360-22400C	24/40	400	8	1,780.00

蛇型冷凝管 經濟型

Condenser, Graham

- 內管為環型螺旋狀
- 上下側支之方向相反
- 標準磨口 24/40



貨號	磨口	L/mm	價格(ea)
DG5023-05	上下磨口	200	電洽
DG5023-10	上下磨口	300	電洽
DG5023-15	上下磨口	400	電洽
DG5023-20	上下磨口	500	電洽
DG5030-05	下磨口	200	電洽
DG5030-10	下磨口	300	電洽
DG5030-15	下磨口	400	電洽
DG5030-20	下磨口	500	電洽

冷凝管 迴流型

CONDENSER REFLUX

- 加工訂製品
- 盤繞的管路，有效的延伸更長的表面來凝結高揮發性的溶劑，如己烷



貨號	價格(ea)
KZ283000	電洽

冷凝管 迴流型

CONDENSER REFLUX

- 加工訂製品
- 內部螺旋管與外部整支包覆的外管，更有效的提高冷凝的能力

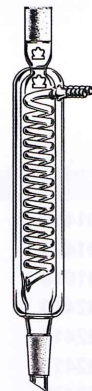

貨號	價格(ea)
KZ457270	電洽

蒸餾管 維格羅

COLUMN DISTILLATION,
VIGREUX

- 具有鋸齒狀凹槽，可有效的改良水蒸氣的接觸



貨號	磨口	冷卻段長/mm	價格(ea)
DG286700-22300	24/40	300	1,800.00

溫度計磨砂轉接頭

Adapters, Thermometer

- 硼矽酸玻璃材質
- 上螺蓋有中孔及墊圈，可插入溫度計固定
- 適用於直徑5-7mm棒形溫度計，另可更換墊片以適用於3mm的金屬溫度探棒



貨號	描述	價格(ea)
DG44847-01420	外磨砂14/20	280.00
DG44847-02440	外磨砂24/40	400.00
DG44847-02942	外磨砂29/42	440.00
配件		
DG44847-RC009	Nylon 螺蓋	80.00
DG44847-R010	Viton 耐酸鹼溶劑墊圈 5-7mm用	30.00
DG44847-AS201	Viton 耐酸鹼溶劑墊圈 3-5mm用	30.00

磨砂轉換接頭

Adapters, Bushing Type

- 硼矽酸玻璃材質



貨號	上內磨砂(吋)	下外磨砂(吋)	價格(ea)
DG44865-01410	14/20	10/30	電洽
DG44865-01424	14/20	24/40	280.00
DG44865-01910	19/38	10/30	電洽
DG44865-02410	24/40	10/30	電洽
DG44865-02414	24/40	14/20	300.00
DG44865-02419	24/40	19/38	電洽
DG44865-02429	24/40	29/42	320.00
DG44865-02914	29/42	14/20	300.00
DG44865-02924	29/42	24/40	320.00
DG44865-03424	34/45	24/40	電洽
DG44865-03429	34/45	29/42	電洽

BOHLENDER 磨砂轉接頭 PTFE

AdaPtors, Bushing Type,
PTFE

- PTFE材質耐溫-200~250°C
- 良好的耐化學性和溫度



貨號	外磨砂	內磨砂	直徑(mm)	價格(ea)
AO-H98003	19/26	14/23	30	1,380.00
AO-H98006	29/32	14/23	40	2,080.00
AO-H98009	29/32	19/26	40	2,340.00
AO-H98012	45/40	29/32	55	3,420.00

連接管

ADAPTER CONNECTING

- 加工訂製品



貨號	價格(ea)
KZ275900	電洽

連接管 75°

ADAPTER DISTILLATION



貨號	磨口	價格(ea)
DG272900-11075	14/20	320.00
DG272900-22075	24/40	380.00

連接管 105°

ADAPTER DISTILLATION



貨號	磨口	價格(ea)
DG273100-10105	14/20	180.00
DG273100-20105	24/40	220.00

連接管 105°

ADAPTER DISTILLATION

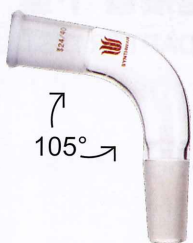

貨號	磨口	價格(ea)
DG157500-22105	24/40	390.00
DG157500-44105	29/42	420.00

連接管

ADAPTER CONNECTING

• 加工訂製品

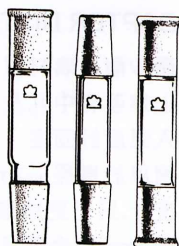

貨號	規格	價格(ea)
KZ166000	公轉母	電洽
KZ166100	公轉公	電洽
KZ166200	母轉母	電洽

BOHLENDER 萬向磨 砂轉接頭 PTFE

Teflon Connector

- PTFE質耐溫-200~250°C
- 良好的耐化學性和溫度
- 適用於真空系統



貨號	適用磨口	L(mm)	價格(ea)
AO-H90502	14/35	82 to 90	5,880.00
AO-H90507	19/22	95 to 97	4,560.00
AO-H90515	24/40	120 to 137	5,340.00
AO-H90517	29/42	124 to 142	7,680.00
AO-H90521	45/50	150 to 165	8,720.00

BOHLENDER 萬向 GL螺牙轉接頭 PTFE

GL Thread Connector,
PTFE

- PTFE材質耐溫-200~250°C
- 良好耐化學性和溫度 • 可折彎120° • 可用於真空系統連接



貨號	螺牙規格	L(mm)	價格(ea)
AO-H90205	GL 25	58 to 104	7,780.00
AO-H90210	GL 32	58 to 90	8,380.00
AO-H90215	GL 45	67 to 115	10,260.00

抽氣接頭 彎型 附 TF活栓

ADAPTER ,Vacuum, with
Teflon stopcock

- 活栓孔徑2mm
- 接軟管口直徑8mm



貨號	磨口	價格(ea)
DG275230-11420	14/20	780.00
DG275230-12440	24/40	800.00
DG275230-12942	29/42	820.00

抽氣接頭 直型 附 TF活栓

ADAPTER ,Vacuum, with
Teflon stopcock

- 活栓孔徑2mm
- 接軟管口直徑8mm



貨號	磨口	價格(ea)
DG275230-21420	14/20	760.00
DG275230-22440	24/40	780.00
DG275230-22942	29/42	800.00

抽氣接頭 附三方 TF活栓

ADAPTER ,Vacuum, with
T-bore Teflon stopcock

- 活栓孔徑2mm
- 接軟管口直徑8mm



貨號	磨口	價格(ea)
DG275230-31420	14/20	1,160.00
DG275230-32440	24/40	1,180.00
DG275230-32942	29/42	1,400.00

抽氣接頭 彎型

ADAPTER ,Vacuum

- 接軟管口直徑8mm



貨號	磨口	價格(ea)
DG276000-11420	14/20	180.00
DG276000-12440	24/40	200.00
DG276000-12942	29/42	220.00

連接管 105° 減壓 蒸餾抽氣用

ADAPTER DISTILLATION



貨號	磨口	價格(ea)
DG276400-11105	14/20	480.00
DG276400-22105	24/40	500.00
DG276400-44105	29/42	600.00

連接管 Y型

ADAPTER DISTILLATION



貨號	磨口	價格(ea)
DG161000-11420	14/20	440.00
DG161000-11922	19/22	460.00
DG161000-22440	24/40	560.00
DG161000-42942	29/42	680.00

連接管 Y型螺牙

ADAPTER DISTILLATION

- 硼矽酸玻璃材質
- 上螺蓋有中孔及墊圈，可插入溫度計固定
- 適用於直徑5-7mm棒形溫度計，另可更換墊片以適用於3mm的金屬溫度探棒



貨號	描述	價格(ea)
DG163100-22440	磨砂24/40	1,300.00
配件		
DG44847-RC009	Nylon 螺蓋	80.00
DG44847-R010	Viton 耐酸鹼溶劑墊圈 5-7mm用	30.00
DG44847-AS201	Viton 耐酸鹼溶劑墊圈 3-5mm用	30.00

連接管 Y型螺牙

ADAPTER DISTILLATION

- 加工訂製品

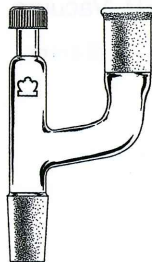

貨號	價格(ea)
KZ161100	電洽

連接管 卜型

ADAPTER DISTILLATION



貨號	磨口	價格(ea)
DG274950-22440	24/40	600.00

連接管 卜型螺牙

ADAPTER DISTILLATION

- 硼矽酸玻璃材質
- 上螺蓋有中孔及墊圈，可插入溫度計固定
- 適用於直徑5-7mm棒形溫度計，另可更換墊片以適用於3mm的金屬溫度探棒



貨號	描述	價格(ea)
DG274960-22440	磨砂24/40	640.00
配件		
DG44847-RC009	Nylon 螺蓋	80.00
DG44847-R010	Viton 耐酸鹼溶劑墊圈 5-7mm用	30.00
DG44847-AS201	Viton 耐酸鹼溶劑墊圈 3-5mm用	30.00

連接管

ADAPTER DISTILLATION

- 加工訂製品

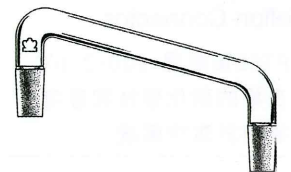

貨號	價格(ea)
KZ275050	電洽

連接管

ADAPTER DISTILLATION

- 加工訂製品



貨號	價格(ea)
KZ211410	電洽